



Conforme aux exigences essentielles de la Directive 89/686/CEE
et
aux exigences générales de la norme EN136:1998

Laboratoire notifié ayant réalisé l'examen CE de type et le contrôle des E.P.I fabriqués :
0082 : APAVE SUDEUROPE SAS
BP 193-13322 MARSEILLE CEDEX 16-FRANCE

- FR** NOTICE D'UTILISATION DES APPAREILS DE PROTECTION RESPIRATOIRE – MASQUES COMPLETS: GALAXY
- EN** INSTRUCTIONS FOR USING RESPIRATORY PROTECTION DEVICES – FULL MASKS: GALAXY
- IT** NOTICE D'UTILISATION DES APPAREILS DE PROTECTION RESPIRATOIRE – MASQUES COMPLETS: GALAXY
- ES** INSTRUCCIÓN DE USO DE LOS APARATOS DE PROTECCIÓN RESPIRATORIA – MÁSCARAS COMPLETAS: GALAXY
- PT/BR** AVISO DE UTILIZAÇÃO DE APARELHOS DE PROTECÇÃO RESPIRATÓRIA – MÁSCARAS COMPLETAS: GALAXY
- NL** GEBRUIKSAANWIJZING VAN ADEMHALINGSBESCHERMINGSAPPARATEN – COMPLETE MASKERS GALAXY
- DE** BEDIENUNGSANLEITUNG FÜR ATEMSCHUTZGERÄTE – VOLLMASKE: GALAXY
- PL** INSTRUKCJA STOSOWANIA SPRZĘTU OCHRONY DRÓG ODDECHOWYCH – MASKI KOMPLETNE: GALAXY
- GR** ΦΥΛΛΑΔΙΟ ΟΔΗΓΙΩΝ ΤΩΝ ΣΥΣΚΕΥΩΝ ΑΝΑΠΝΕΥΣΤΙΚΗΣ ΠΡΟΦΥΛΑΞΗΣ – ΟΛΟΚΛΗΡΕΣ ΜΑΣΚΕΣ: GALAXY
- ZH** 防护呼吸器设备 - GALAXY 全面罩使用说明书
- CS** NÁVODK POUŽITÍ OCHRANNÝCH DÝCHACÍCH ZAŘÍZENÍ – OCHRANNÉ MASKY: GALAXY
- RO** INSTRUCȚIUNI DE UTILIZARE A APARATELOR DE PROTECȚIE RESPIRATORIE – MĂȘTI COMPLETE: GALAXY
- HU** HASZNÁLATI ÚTMUTATÓ LÉGZÉSVÉDŐ ESZKÖZÖKHÖZ – TELJES ÁLARCOK: GALAXY
- HR** UPUTA ZA UPOTREBU ZAŠTITNIH DIŠNIH APARATA – KOMPLETNE MASKE : GALAXY
- SV** ANVÄNDNINGSANVISNINGAR FÖR ANDNINGSSKYDD – HELMASKER: GALAXY
- DA** ANVENDELSESBESKRIVELSE FOR ÅNDEDRÆTTSVÆRNSUDSTYR - HELMASKER: GALAXY
- FI** GALAXY-KOKONAAMARIN KÄYTTÖOHJE
- SK** NÁVOD NA POUŽITIE OCHRANNÝCH RESPIRAČNÝCH ZARIADENÍ - KOMPLETNÉ MASKY: GALAXY
- RU** ИНСТРУКЦИИ ПО ЭКСПЛУАТАЦИИ УСТРОЙСТВ ДЛЯ ЗАЩИТЫ ОРГАНОВ ДЫХАНИЯ – ПОЛНОЛИЦЕВЫЕ МАСКИ: GALAXY
- ET** HINGAMISKAITSEVAHENDITE KASUTUSJUHEND-TÄISMASKID :GALAXY
- SL** NAVODILO ZA UPORABO APARATOV ZA ZAŠČITO DIHAL – KOMPLETNE MASKE : GALAXY
- LV** ELPCEĻU AIZSARDŽĪBAS LĪDZEKĻU - PILNAS KOMPLEKTĀCIJAS MASKU GALAXY LIETOŠANAS INSTRUKCIJA
- LT** KVĖPAVIMO APSAUGOS APARATŲ NAUDOJIMO INSTRUKCIJA – KAUKIŲ KOMPLEKTAI: GALAXY
- TR** SOLUNUM KORUMA CIHAZLARI - KOMPLE MASKELER - KULLANIM KILAVUZU: GALAXY
- UA** ІНСТРУКЦІЯ З ТЕХНІЧНОЇ ЕКСПЛУАТАЦІЇ РЕСПІРАТОРІВ - СУЦІЛЬНИХ МАСОК: GALAXY

DELTA PLUS GROUP

B.P. 140 - ZAC deLa Peyrolière
84405 APT Cedex - FRANCE
<http://www.deltaplus.eu>

I - INSTRUCTIONS & LIMITES D'UTILISATION :

Les appareils de protection respiratoire **ROTOR GALAXY M9200&STRAP GALAXY M9300** sont conçus pour répondre à la norme **EN136:1998 Classe 3**. Ils sont de construction robuste et offrent une grande résistance à la chaleur radiante et aux flammes. Ces masques sont dotés d'un raccord fileté standard. Ils doivent être utilisés avec des dispositifs respiratoires pourvus de raccord mâle répondant à la norme EN148-1 (raccord à filetage standard) : Exemples : filtres antigaz, filtres contre les particules solides et liquides, filtres combinés répondant à la norme EN14387 (filtres antigaz et filtres combinés). Nous préconisons l'utilisation des cartouches de la marque **DELTA PLUS®** des séries **M8000&M9000** déclinées en **A2, ABEK2, ABEK2P3, A2P3** et **P3** (se référer aux notices d'utilisation spécifiques de ces dispositifs).

Remarques importantes :

- Ne pas utiliser hors du domaine défini ci-dessus ;
- **DELTA PLUS** ne serait être tenu responsable en cas de mauvaise utilisation ou mauvais entretien de ces équipements ;
- Ces masques doivent être utilisés par du personnel habilité et formé. Ces personnes doivent rester sous la surveillance et responsabilité d'un encadrement parfaitement au courant des limites d'emploi et des lois en vigueur dans le pays d'utilisation ;
- Ces masques ne doivent pas être utilisés, avec des appareils respiratoires à pression positive ;
- Ces masques ne doivent pas être utilisés, avec des appareils respiratoires à oxygène à circuits fermés ;
- Il est peu probable que les exigences relatives à l'étanchéité soient satisfaites si des poils de barbe ou des branches de lunettes passent sous la surface d'étanchéité ;
- L'enrichissement en oxygène entraîne un risque très important d'incendie ou d'explosion. Veuillez le prendre en considération lors de la sélection de votre équipement ;
- Ces masques ne peuvent être portés en combinaison avec leur système de filtration que dans des ambiances où la concentration en oxygène est > 18% ;
- Ne pas utiliser cet appareil de protection respiratoire dans des atmosphères potentiellement explosives ;
- Avant de pénétrer dans une zone contaminée, il faut impérativement contrôler l'étanchéité du masque (**cf. § Contrôle de l'étanchéité**) ;
- La conception de ces masques permet de les utiliser avec un certain nombre d'équipements de protection individuelle (casques de protection, casques antibruit). Vérifier que leur utilisation simultanée n'affecte pas le niveau de protection de chacun de ces équipements.

Pour plus d'informations voir la norme EN529 :

Guide de recommandation pour le choix, l'utilisation, l'entretien, la maintenance et les facteurs de protection.

II - DESCRIPTIF :

Les masques de la série GALAXY, sont composés :

- d'un masque extérieur complet moulé en silicone, couvrant les yeux, le nez la bouche et le menton ;
- d'un écran à vision panoramique injecté en polycarbonate ;
- d'un ½ masque intérieur moulé en silicone, séparant la région du nez et de la bouche de la région des yeux (oculaire) du masque complet. Il permet de réduire le phénomène de buée de l'oculaire et favorise le confort. Il est équipé :
 - de trois soupapes inspiratoires permettant d'inhaler l'air filtré de l'extérieur ;
 - d'une soupape expiratoire permettant d'exhaler l'air expiré ;
 - d'un dispositif phonique destiné à améliorer la clarté de la communication.
- d'un système de fixation du masque au visage soit par :
 - une araignée rigide, réglable par molette et crémaillère, système **ROTOR®** (référence **ROTOR GALAXY M9200**), (**Cf. photo 1A**)
 - un jeu de sangles à quatre bras, dotés de boucles réglables (référence **STRAP GALAXY M9300**), (**Cf. photo 1B**)

III – PORT ET AJUSTEMENT :**A – Version ROTOR GALAXY M9200 (Cf. photo 1A)****1 – Mise en place du masque**

Afin de relâcher le harnais pour pouvoir le positionner sur la tête, vous devez tirer sur la molette bleue d'une main, de l'autre tirer le masque dans le sens opposé (**Cf. photo 2A**). Pour pouvoir passer la tête à l'intérieur du masque positionner en premier la nuque et après positionner sur le visage en faisant glisser le masque vers le bas (**Cf. photo 3A**).

2 – Ajustement du masque

Lorsque le menton est positionné dans le masque intérieur visser la molette dans le sens des aiguilles d'une montre jusqu'à ce que le visage vienne se plaquer de manière uniforme et confortable le long du joint d'étanchéité facial (**Cf. photo 4A**). Régler la taille du harnais en appuyant sur les deux boutons bleu et en faisant coulisser les bras du harnais dans un sens ou dans l'autre afin d'épouser parfaitement la forme du crâne (**Cf. photos 5A**).

3 – Retirer le masque

Tirer sur la molette bleue d'une main pour ouvrir le système. Soulever le masque en faisant sortir la nuque en premier et libérer ensuite le visage (**Cf. photos 6A et 7A**).

B – Version STRAP GALAXY M9300 (Cf. photo 1B)**1 – Mise en place du masque**

Allonger au maximum les bras du jeu de brides (**Cf. photo 2B**). Ecarter les bras inférieurs de la nuque puis introduire le visage dans la pièce faciale (**Cf. photo 3B**).

2 – Ajustement du masque

Lorsque le menton est positionné dans le masque intérieur, tirer sur chacune des deux brides supérieures (**Cf. photo 4B**) puis sur les deux brides inférieures (**Cf. photo 5B**). Le visage doit venir se plaquer de manière uniforme et confortable le

long du joint d'étanchéité facial. Les brides se bloquent automatiquement dans la position souhaitée, les rabattre vers l'arrière de la tête afin de n'occasionner aucune gêne (Cf. photo 6B).

3 – Retirer le masque

Tirer sur les brides vers l'avant du visage pour desserrer le système (Cf. photo 7B).

C – Contrôle de l'étanchéité (Cf. Photos 8A & 8B) :

Avant de pénétrer dans une zone contaminée, il faut impérativement contrôler l'étanchéité du masque sur le visage et des soupapes expiratoires. Lorsque le masque est mis en place et ajusté, obturé avec la paume de la main le raccord fileté et inspiré profondément. La dépression ainsi effectuée à l'intérieur, doit faire adhérer fortement le masque sur le visage. Aucune fuite d'air vers l'intérieur ne doit être constatée. Si une fuite est détectée, l'identifier et l'éliminer. Une fois le test d'étanchéité réussi les cartouches filtrantes peuvent être raccordées. Si la fuite n'est pas éliminée, ne pas entrer dans la zone contaminée.

D – Montage / démontage des systèmes d'attaches :

Le masque est vendu avec son système d'attache monté. Il est fortement déconseillé de détacher le système d'attache. Si cela est rendu indispensable, il est en tout cas important de respecter les indications suivantes pour le montage :

1 – le système ROTOR® (ROTOR GALAXYM9200) :

Les deux bras les plus larges doivent être clipsés sur les 2 attaches visière du haut (Cf. photos 9A&10A). Les deux bras les plus fins doivent être clipsés sur les 2 attaches visière du bas (Cf. photos 11A&12A). Pour les décrocher pousser fortement, l'un vers l'autre les points d'attaches des visières des bras du ROTOR®.

2 – Le jeu de sangle à quatre bras (STRAP GALAXYM9300) :

Les rainures le long des bras doivent être positionnées contre la tête, les sangles les plus longues orientées vers le bas (Cf. photo 9B). Clipser les quatre attaches sur les éléments de liaison de la visière (Cf. photos 10B, 11B & 12B). Pour les décrocher pousser fortement, l'un vers l'autre les points d'attaches des visières des attaches des sangles. Les sangles peuvent être enlevées en les tirant au travers des boucles.

IV - STOCKAGE, DESINFECTION, NETTOYAGE :

Stocker au frais, au sec, à l'abri de la lumière, du gel, de la poussière, des sources de chaleur et des produits chimiques. Les masques doivent être stockés à des températures comprises entre 0°C et +40°C dans leur emballage d'origine. Nettoyer et désinfecter à l'eau tiède savonneuse ou avec un détergent neutre. Laisser sécher à l'air libre dans une atmosphère non-contaminée. Ne jamais utiliser de solvants, de produits abrasifs ou nocifs. Un soin particulier devra être apporté au nettoyage des soupapes. On déconseille de démonter le masque complet pour effectuer une maintenance poussée (Cf. § V).

V - CONTROLES, MAINTENANCE, DEMONTAGE ET ENTRETIEN DES DIFFERENTES PIECES:

Les contrôles, démontage et entretien du masque et de ses différents composants doivent être effectués uniquement par une personne ou un organisme compétents. La périodicité des contrôles doit respecter les réglementations nationales et en tout cas un contrôle doit être effectué au moins une fois par an. Avant d'utiliser ce masque après qu'il ait été nettoyé ou après une longue période inutilisation, il est important de s'assurer de sa parfaite efficacité. Les contrôles effectués conformément à cette notice permettent de vérifier le bon fonctionnement du masque et de chacun de ses composants. Veuillez vous référer au tableau suivant, pour les types de contrôles et leur périodicité :

nr	CONTROLE	DETAILS	PERIODICITE	CRITERES D'ACCEPTATION
1	Masque complet	Etat général du produit	Avant chaque utilisation	Aucun dommage important, causé par utilisation ou impact ne doit être visible
2	Masque complet	Nettoyage	Après chaque utilisation	Pas de résidu de substance polluante. Toutes les parties du masque propres. Pas d'opacité de l'écran.
3	Ecran panoramique	Examen visuel pour une éventuelle détérioration	Avant chaque utilisation	aucune fêlure/fissure sur l'écran, ni rayures pouvant gêner la vue
4	Soupapes inspiratoires et expiratoires	Vérifier que les membranes ne soient pas détériorées	Avant chaque utilisation	Vérifier la planéité des soupapes, aucun pli ou déchirure
5	Masque complet	Etanchéité (examen avec paume de la main)	Avant chaque utilisation	Aucune fuite perceptible
6	Masque complet	Etanchéité (test à effectuer en laboratoire sur banc de test)	Annuelle	Aucune fuite perceptible

VI - DATE DE FABRICATION ET PEREMPTION:

La date de fabrication est gravée à l'intérieur de chaque masque (année au centre d'un cercle avec mois au bout d'une flèche). La limite d'utilisation du masque après la première utilisation est difficile à déterminer. Elle dépend aussi de l'atmosphère du lieu de travail et des conditions d'emploi. En tout cas, on conseille de détruire le masque, pour éviter toute réutilisation, après maxi 10 ans d'utilisation ou stockage ou si un défaut apparaît lors d'un contrôle (voir point VI – MAINTENANCE).

VII – MARQUAGE:

Le marquage est gravé sur le joint d'étanchéité supérieur :



- Marque DELTAPLUS® de DELTA PLUS
- Noms des produits
- Livre ouvert : voir notice d'utilisation du fabricant. Marquage CE indiquant la conformité avec des EPI de catégorie III selon la directive 89/686/CEE avec numéro de l'organisme de contrôle selon l'article 11.
- Norme Européenne et classe du produit

I - INSTRUCTIONS & LIMITS OF USE:

The respiratory protection devices **ROTOR GALAXY M9200** & **STRAP GALAXY M9300** are designed to comply with the standard **EN136:1998 Class 3**. They are robust and offer considerable resistance to radiant heat and flames. These masks are fitted with a standard threaded joint. They should be used with respiratory devices fitted with a male joint compliant with standard EN148-1 (standard threaded joint): Examples: anti-gas filters, filters against solid and liquid particles, combined filters to standard EN14387 (anti-gas filters and combined filters). We recommend using **DELTAPLUS®** cartridges **M8000** & **M9000** series available in **A2**, **ABEK2**, **ABEK2P3**, **A2P3** and **P3** (see the specific user manuals for these devices).

Important remarks:

- Do not use for any purpose other than that defined above;
- **DELTA PLUS** shall not be held liable in the event of improper use or incorrect maintenance of this equipment;
- These masks should be used by qualified and trained personnel. These people should remain under the surveillance and responsibility of management perfectly aware of the limits of use and the laws in force in the country of use;
- These masks should not be used with positive pressure respiratory devices;
- These masks should not be used with closed circuit oxygen respiratory devices;
- It is unlikely that sealing requirements be met if beard hair or glasses pass under the airtight surface;
- Enriched oxygen poses a very high risk of fire or explosion. Take this into consideration when selecting your equipment;
- These masks can only be worn with their filtration system in atmospheres where the oxygen concentration is > 18%;
- Do not use this respiratory protection device in potentially explosive atmospheres;
- Before entering a contaminated area, you must check the sealing of the mask (**see § Sealing inspection**);
- These masks have been designed for use with certain items of personal protective equipment (hard hats, ear defenders). Check that using them simultaneously does not interfere with the level of protection of each item of equipment.

For more information see the standard EN529:

Guide to the selection, use, cleaning and maintenance and protection factors.

II - DESCRIPTION:

Masks in the GALAXY series, are comprised of:

- a full outer mask of molded silicon, covering the eyes, nose, mouth and chin;
- a panoramic injected polycarbonate visor;
- an inner ½ mask of molded silicon, separating the nose and mouth area from the eye area (lens) of the full mask. It is used to reduce misting of the lens and enhance comfort. It is fitted with:
 - three inhalation valves used to inhaled filtered air from the outside;
 - an exhalation valve used to exhale air;
 - a sound device used to enhance clarity of communication.
- a system for attaching the mask to the face either by:
 - a rigid strap, adjusted by rack and knob, a **ROTOR®** system (reference **ROTOR GALAXY M9200**), (**See photo 1A**)
 - a set of four straps, with adjustable loops (reference **STRAP GALAXY M9300**), (**See photo 1B**)

III – WEARING AND ADJUSTMENT:

A - Version **ROTOR GALAXY M9200** (**See photo 1A**)

1 – **Installing the mask**

To release the harness to be able to place it on the head, pull on the blue knob with one hand, and with the other pull the mask in the opposite direction (**See photo 2A**). To place the head inside the mask, position the neck first and then position the face by sliding the mask downwards (**See photo 3A**).

2 – **Adjusting the mask**

When the chin is positioned in the inner mask, turn the knob clockwise until the face is evenly and comfortably laying along the facial seal (**See photo 4A**). Adjust the size of the harness by pressing on the two blue buttons and sliding the harness arms one way or the other so that it perfectly fits the shape of the head (**See photos 5A**).

3 – **Removing the mask**

Pull on the blue knob with one hand to open the system. Raise the mask taking the neck out first and then release the face (**See photos 6A and 7A**).

B - Version **STRAP GALAXY M9300** (**See photo 1B**)

1 – **Installing the mask**

Extend the arms of the straps as far as possible (**See photo 2B**). Pull open the lower neck arms and place the face into the face-piece (**See photo 3B**).

2 – **Adjusting the mask**

When the chin is positioned in the inner mask, pull on each of the two upper straps (**See photo 4B**) then on the two lower straps (**See photo 5B**). The face must be evenly and comfortable laying along the facial seal. The straps lock automatically lock in position, fold them back behind the head to prevent any hindrance (**See photo 6B**).

3 – **Removing the mask**

Pull the straps towards the front of the face to release the system (**See photo 7B**).

C – **Checking sealing** (**See Photos 8A & 8B**):

Before entering a contaminated area, you must check the sealing of the mask on the face and the exhalation valves. When the mask is installed and adjusted, place the palm of your hand over the threaded connection and inhale deeply. The negative pressure created inside the mask should stick it firmly to the face. There should be no leaking of air to inside the

mask. If a leak is detected, identify and eliminate it. Once the sealing test is successful, the filtering cartridges can be connected. If the leak cannot be eliminated, do not enter the contaminated area.

D – Mounting / removing the attachment systems:

The mask is sold with its attachment system fitted. It is strongly recommended not to remove the attachment system. If this is essential, it is important to following the instructions below for fitting:

1 – the ROTOR® system (ROTOR GALAXYM9200):

The two widest arms must be clipped to the to upper visor attachments (See photos 9A & 10A). The two thinnest arms must be clipped to the to lower visor attachments (See photos 11A & 12A). To unclip them push the attachment points on the visors hard on the arms on the ROTOR®.

2 – The set of four straps (STRAP GALAXYM9300):

The grooves along the arms must be placed against the head, the longest straps pointing towards the bottom (See photo9B). Clip the four attachments on the connection elements on the visor (See photos 10B, 11B & 12B). To unclip them push the attachment points on the visors hard on the strap attachments. The straps can be removed by pulling them through the loops.

IV - STORAGE, DISINFECTION, CLEANING:

Store in a cool, dry place, away from light, frost, dust, heat sources and chemical products. The masks should be stored at temperatures between 0°C and +40°C in their original packaging. Clean and disinfect using warm soapy water or neutral detergent. Allow to dry freely in a non-contaminated atmosphere. Never use solvents, abrasive or noxious products. Special care should be paid to cleaning the valves. It is not recommended to fully dismantle the mask for further maintenance (See § V).

V – INSPECTIONS, MAINTENANCE, DISASSEMBLY AND MAINTENANCE OF DIFFERENT PARTS:

The inspections, dismantling and maintenance of the mask and its different components must only be performed by a competent person or organization. The frequency of inspections must comply with national regulations and in any case an inspection must be performed at least once a year. Before using this mask after cleaning or a long period without use, it should be ensured that it is perfectly effective. The inspections conducted in accordance with this manual are used to check that the mask and each of its components are working properly. Refer to the table below for the types of inspections and their frequency:

no	INSPECTION	DETAILS	FREQUENCY	ACCEPTANCE CRITERIA
1	Full mask	General condition	Before each use	No significant damage, caused by use or by impact should be visible
2	Full mask	Cleaning	After each use	No residual of pollutant substance. All parts of the mask clean. No opacity of the screen.
3	Panoramic visor	Visual check for any deterioration	Before each use	no crack/fissure on the visor, or scratches that may hinder vision
4	Inhalation and exhalation valves	Check that the membranes are not damaged	Before each use	Check the flatness of the valves, no folds or tears
5	Full mask	Sealing (inspection with the palm of the hand)	Before each use	No perceptible leak
6	Full mask	Sealing (test to be performed on a laboratory test bench)	Annual	No perceptible leak

VI - DATE OF MANUFACTURE AND EXPIRATION:

The date of manufacture is engraved inside each mask (year in a circle with the month at the end of an arrow). It is difficult to determine the limit for use after the first use. It depends on the atmosphere in the workplace and the conditions of use. In any case, it is recommended to destroy the mask to prevent reuse after a maximum of 10 years of use or storage or if a fault appears during an inspection (see point VI – MAINTENANCE).

VII – MARKING:

The marking is engraved on the upper seal:



- Brand DELTAPLUS® by DELTA PLUS
- Product names
- Open book: see manufacturer's manual. EC marking indicating compliance with category III PPE according to directive 89/686/EEC with the number of the control body as per article 11.
- European Standard and product class

IT

ISTRUZIONI D'UTILIZZO DEI DISPOSITIV DI PROTEZIONE DELLE VIE RESPIRATORIE – MASCHERE INTEGRALI GALAXY

I – ISTRUZIONI E LIMITI DI UTILIZZO:

I dispositivi di protezione delle vie respiratorie ROTOR GALAXY M9200 & STRAP GALAXY M9300 sono stati concepiti per rispondere alla norma EN136:1998 Classe 3. Sono di fattura robusta e offrono un'elevata resistenza al calore radiante e alle fiamme. Queste maschere sono dotate di un raccordo con filettatura standard. Vanno utilizzate con dei dispositivi respiratori provvisti di raccordo maschio, in aderenza alla norma WN148-1 (raccordo con filettatura standard) : Esempi: Filtri antigas, filtri contro le particelle solide e liquide, filtri combinati in aderenza alla norma EN14387 (filtri antigas e filtri combinati). Noi raccomandiamo l'utilizzo di cartucce di marca DELTAPLUS® di serie M8000 e M9000 nelle varianti A2, ABEK2, ABEK2P3, A2P3 e P3 (fare riferimento alle istruzioni di utilizzo specifiche di detti dispositivi).

Note importanti:

- Non utilizzare all'esterno dell'ambito contemplato sopra;
- DELTA PLUS declina ogni responsabilità in caso di utilizzo improprio o di manutenzione impropria di tali dispositivi;
- Le maschere vanno utilizzate da personale abilitato e addestrato. Tali persone dovranno rimanere sotto la sorveglianza e la responsabilità di un supervisore perfettamente informato sui limiti di utilizzo e sulle leggi in vigore nei paesi di utilizzo;
- È vietato utilizzare le maschere con apparecchi respiratori a pressione positiva;
- È vietato utilizzare le maschere con apparecchi respiratori a ossigeno a circuito chiuso;
- È poco probabile che le esigenze di tenuta siano soddisfatte se la superficie di tenuta è ostruita da barba o bacchette di occhiali;
- L'arricchimento di ossigeno comporta un rischio molto elevato di incendio o di esplosione. Si prega di prendere ciò in considerazione in sede di scelta delle vostre attrezzature;
- Tali maschere non possono essere indossate insieme al loro sistema di filtrazione in ambienti in cui la concentrazione di ossigeno è > 18%;
- Non utilizzare tali dispositivi di protezione delle vie respiratorie in atmosfere potenzialmente esplosive;
- Prima di addentrarsi in una zona contaminata, è imperativo controllare la tenuta della maschera (rif. § Controllo tenuta);
- La concezione di queste maschere permette che vengano utilizzate con un certo numero di dispositivi di protezione individuale (caschetti protettivi, caschi fonoassorbenti). Verificare che il loro utilizzo simultaneo non abbia conseguenze sulla riduzione del livello di protezione dei singoli dispositivi.

Per ulteriori informazioni consultare la norma EN529:

Manuale di raccomandazioni per la scelta, l'utilizzo la manutenzione e i fattori di protezione.

II – DESCRIZIONE:

Le maschere della serie GALAXY sono composte:

- Da una maschera integrale esterna in silicone, che copre occhi, naso, bocca e mento;
- Da uno schermo a visione panoramica iniettato con policarbonato;
- Di una semimaschera interna in silicone, che separa la regione del naso e della bocca, dalla regione degli occhi (oculare) della maschera completa. Permette di ridurre il fenomeno dell'appannaggio degli occhi e favorisce il comfort. È dotata:
 - Di tre valvole per l'inspirazione che permettono di inalare l'aria filtrata dall'esterno;
 - Di una valvola per l'espirazione che permette di esalare l'aria inspirata;
 - Di un dispositivo fonico destinato a migliorare la comunicazione.
- Di un sistema di fissaggio della maschera al viso, tramite:
 - Una struttura a ragno rigida, regolabile per mezzo di rotella e cremagliera, sistema ROTOR® (riferimento **ROTOR GALAXY M9200**), (Rif. Immagine 1 A)
 - Un sistema di quattro cinghie regolabili, dotato di fibbie regolabili (riferimento **STRAP GALAXYM9300**), (Rif. Immagine 1 B)

III – COME INDOSSARE E REGOLARE LA MASCHERA:

A – Versione ROTOR GALAXY M9200 (Rif. Immagine 1A)

1 – Posizionamento Maschera

Per allentare l'imbracatura e poterla posizionare sulla testa, bisogna tirare con una mano la rotella blu, e con l'altra mano tirare la maschera nel senso opposto (Rif. Immagine 2 A). Per poter far passare la testa all'interno della maschera, posizionarla dapprima sulla nuca e quindi sul viso, facendo scivolare la maschera verso il basso (Rif. Immagine 3 A).

2 – Regolazione Maschera

Una volta posizionata la maschera interna sul mento, far ruotare le rotelle in senso orario fino a quando il viso si appoggia in maniera uniforme e confortevole contro tutta la guarnizione di tenuta facciale (Rif. Immagine 4 A). Regolare la misura dell'imbracatura premendo i due tasti blu, e facendo scivolare le cinghie dell'imbracatura in un senso o nell'altro al fine di aderire perfettamente alla forma del cranio.

3 – Togliere la Maschera

Tirare la rotella blu con una mano per aprire il sistema. Sollevare la maschera facendo uscire dapprima la nuca, e quindi liberare il viso (Rif. Immagine 6 A e 7 A).

B – Versione STRAP GALAXY M9300 (Rif. Immagine 1B)

1 – Posizionamento Maschera

Allungare al massimo la cinghia di regolazione dei cinturini (Rif. Immagine 2B). Allargare le cinghie inferiori sulla nuca, quindi introdurre il viso nella parte facciale (Rif. Immagine 3 B).

2 – Regolazione Maschera

Una volta posizionato il mento nella maschera interiore, tirare ognuno dei due cinturini superiori (Rif. Immagine 4 B), quindi tirare i due cinturini inferiori (Rif. Immagine 5 B). Il viso deve aderire in maniera uniforme e confortevole a tutta la guarnizione di tenuta facciale. Le cinghie si bloccano automaticamente nella posizione desiderata; ripiegarli dietro la testa al fine di non creare alcun disagio (Rif. Immagine 6 B).

3 – Togliere la Maschera

Tirare le cinghie in avanti verso il viso, per allentare il sistema (Cf. Immagine 7B).

C – Controllo della tenuta (Rif. Immagini 8A & 8B) :

Prima di addentrarsi in una zona contaminata, è imperativo controllare la tenuta della maschera sul viso e le valvole per la respirazione; Una volta indossata la maschera, otturare con il palmo della mano il raccordo filettato, ed inspirare profondamente. La depressione così creata all'interno deve far aderire fortemente la maschera al volto. Non deve essere rilevata alcuna fuga d'aria verso l'interno. Nel caso si rilevi una fuga d'aria, identificarla ed eliminarla. Una volta conclusa la prova di tenuta, è possibile collegare le cartucce filtranti. Nel caso in cui la fuga non venga eliminata, non è possibile entrare nella zona contaminata.

D – Montaggio / smontaggio dei sistemi di fissaggio:

La maschera è venduta con il sistema di fissaggio montato. Si sconsiglia vivamente di staccare il sistema di fissaggio. Se tal cosa fosse indispensabile, è importante rispettare in ogni caso le indicazioni di montaggio seguenti:

1 – sistema ROTOR® (ROTOR GALAXYM9200) :

Le due cinghie più larghe vanno fissate ai due punti di fissaggio sulla sommità della visiera (Rif. Immagine 9 A e 10 A). Le due cinghie più sottili vanno fissate ai due punti di fissaggio sulla parte inferiore della visiera (Rif. Immagine 11 A e 12 A). Per sganciarle, spingere forte, l'uno verso l'altro, i punti di fissaggio sulla visiera delle cinghie di ROTOR®.

2 – Il sistema di quattro cinghie regolabili (STRAP GALAXYM9300) :

Le scanalature lungo le cinghie vanno posizionate contro la testa, le cinghie più lunghe vanno posizionate verso il basso (Rif. Immagine 9B). Affrenare i quattro punti di fissaggio sugli elementi di aggancio della visiera (Rif. Immagini 10B, 11B e 12B). Per sganciarle, spingere forte, l'uno verso l'altro, i punti di fissaggio sulla visiera degli agganci delle cinghie. È possibile rimuovere le cinghie tirandole attraverso le fibbie.

IV - CONSERVAZIONE, DISINFEZIONE E PULIZIA:

Conservare al fresco, al secco, al riparo dalla luce, dal gelo dalla polvere, dalle fonti di calore e dai prodotti chimici. Le maschere vanno conservate a temperature comprese tra gli 0°C e i 40°C nel loro imballaggio originale. Pulire e disinfettare con acqua tiepida e sapone o con detergente neutro. Lasciare asciugare all'aria aperta in ambiente non-contaminato. Non utilizzare mai solventi, prodotti abrasivi o nocivi. La pulizia delle valvole dovrà essere effettuata con cure particolari. Si sconsiglia di smontare completamente la maschera per effettuare una manutenzione approfondita (Rif. § V).

V – CONTROLLI, MANUTENZIONE, SMONTAGGIO E MANUTENZIONE DEI DIVERSI PEZZI:

I controlli, smontaggio e manutenzione della maschera e dei diversi componenti devono essere effettuati solo da persona o ente competente. La periodicità dei controlli deve conformarsi con le normative nazionali ed ad ogni modo prevedere un controllo all'anno. Prima di utilizzare questa maschera, dopo che questa è stata pulita, o in seguito a un lungo periodo di inutilizzazione, è importante assicurarsi della sua perfetta efficienza. I controlli effettuati conformemente a queste istruzioni permettono di verificare il corretto funzionamento della maschera e di ognuna delle sue parti. Si prega di fare riferimento alla seguente tabella per i tipi di controllo e per la loro periodicità:

Nr.	CONTROLLO	DETTAGLI	PERIODICITÀ	CRITERI D'ACCETTAZIONE
1	Maschera integrale	Stato generale del prodotto	Prima di ogni utilizzo	Non deve essere rilevato alcun danno importante causato dall'uso o dall'impatto.
2	Maschera integrale	Pulizia	Dopo ogni utilizzo	Assenza di residui di sostanza inquinante. Tutte le parti specifiche della maschera. Assenza di opacità dello schermo.
3	Schermo panoramico	Esame visivo per eventuale deterioramento	Prima di ogni utilizzo	Assenza di crepe/ fessure sullo schermo, né strisce che possano impedire la vista.
4	Valvole inspiratorie ed espiratorie	Verificare che le membrane non siano deteriorate.	Prima di ogni utilizzo	Verificare che le valvole siano piatte, senza pieghe o rotture.
5	Maschera integrale	Tenuta d'aria (esame con palmo della mano)	Prima di ogni utilizzo	Nessuna fuga rilevata
6	Maschera integrale	Tenuta (test da effettuarsi in laboratorio su un tavolo di prova)	Annuale	Nessuna fuga rilevata

VI – DATA DI FABBRICAZIONE E SCADENZA

La data di fabbricazione è incisa all'interno di ogni maschera (l'anno è cerchiato ed il mese all'estremità di una freccia). Il limite di impiego della maschera è difficile da determinare dopo il primo utilizzo. Dipende, infatti, anche dall'atmosfera del luogo di lavoro e delle condizioni di utilizzo. In ogni caso, si consiglia di distruggere la maschera per evitare un qualsiasi riutilizzo entro e non oltre 10 anni di utilizzo o di giacenza in magazzino o nel caso si verifichi un danno in seguito a un controllo (far riferimento al punto VI – MANUTENZIONE).

VII – MARCATURA:

La marcatura è incisa sulla guarnizione di tenuta superiore:



→ Marca DELTAPLUS® di DELTA PLUS

→ Nomi dei prodotti

→ Libro aperto: Verificare le istruzioni di utilizzo del produttore Marchio CE che indica la conformità con le EPI di categoria III conformemente alla direttiva 89/686/CEE con numero dell'ente controllore secondo l'articolo 11.

→ Norme Europee e Classe del prodotto.

ES

INSTRUCCIÓN DE USO DE LOS APARATOS DE PROTECCIÓN RESPIRATORIA – MÁSCARAS COMPLETAS GALAXY

I – INSTRUCCIONES Y LÍMITES DE USO :

Los aparatos de protección respiratoria ROTOR GALAXY M9200&STRAP GALAXY M9300 han sido diseñados para responder a la norma EN136:1998 Clase 3. Su estructura es robusta y ofrecen una gran resistencia al calor radiante y a las llamas. Estas máscaras vienen con una conexión rosca estándar. Se deben utilizar con dispositivos respiratorios provistos de enlace macho que responda a la norma EN148-1 (conexión rosca estándar) :Ejemplos :filtros antigas, filtros contra partículas sólidas y líquidas, filtros combinados que respondan a la norma EN14387 (filtros antigas y filtros

combinados). Recomendamos el uso de cartuchos de la marca **DELTA PLUS®** de las series **M8000** y **M9000** que **incluyen A2, ABEK2, ABEK2P3, A2P3 y P3** (se refiere a las instrucciones de uso específicas de estos dispositivos).

Observaciones importantes :

- No utilizar fuera del campo definido más arriba;
- DELTA PLUS no asumirá ninguna responsabilidad en caso de mal uso o mal mantenimiento de estos equipos ;
- El uso de estas máscaras se debe reservar a personal autorizado y capacitado. Estas personas deben quedar bajo la supervisión y responsabilidad de una administración perfectamente al tanto de los límites de uso y las leyes vigentes en el país de uso ;
- Estas máscaras no se deben usar con aparatos respiratorios de presión positiva ;
- Estas máscaras no se deben usar con aparatos respiratorios con oxígeno en circuitos cerrados ;
- Es muy probable que las exigencias relativas a la hermeticidad no se cumplan si los pelos de la barba o las patillas de las gafas pasan por debajo de la superficie de hermeticidad ;
- El enriquecimiento en oxígeno conlleva un riesgo muy importante de incendio o explosión. Téngalo en consideración al momento de seleccionar su equipo ;
- Estas máscaras no se pueden usar en combinación con su sistema de filtración si no es en ambientes donde la concentración del oxígeno es > 18% ;
- No utilizar este aparato de protección respiratoria en atmósferas potencialmente explosivas ;
- Antes de ingresar a una zona contaminada, es imperativo controlar la hermeticidad de la máscara (**Ver § Control de hermeticidad**) ;
- El diseño de estas máscaras permite utilizarlas con un cierto número de equipos de protección individual (casco de protección, casco antirruído). Verifique que su uso simultáneo no afecta el nivel de protección de cada uno de estos equipos.

Para más informaciones, vea la norma EN529 :

Guía de recomendaciones para elección, uso, limpieza y mantenimiento y los factores de protección.

II - DESCRIPCIÓN :

Las máscaras de la serie GALAXY se componen de :

- una máscara exterior completa moldeada en silicona, que cubre ojos, cuello, boca y mentón ;
- una pantalla para visión panorámica moldeada en policarbonato ; ;
- una semimáscara interior moldeada en silicona, que separa la región de la nariz y de la boca de la región de los ojos (ocular) de la máscara completa. Permite reducir el fenómeno de vaho del ocular y favorece la comodidad. Viene equipado con:
 - tres válvulas para inhalación que permiten inhalar aire filtrado del exterior;
 - una válvula de exhalación que permite exhalar el aire expirado;
 - un dispositivo fónico destinado a mejorar la claridad de la comunicación.
- un sistema de fijación de la máscara al rostro mediante :
 - Un atalaje rígido, regulable con moleta y cierre, sistema **ROTOR®** (referencia **ROTOR GALAXY M9200**), (**Ver foto 1A**)
 - Un juego de correas con cuatro brazos, equipadas con hebillas regulables (referencia **STRAP GALAXY M9300**), (**Ver foto 1B**)

III – USO Y AJUSTE :

A – Versión ROTOR GALAXY M9200 (Ver foto 1A)

1 – Instalación de la máscara

Con el objeto de soltar el atalaje para poder posicionarlo sobre la cabeza, se debe tirar de la moleta azul con una mano, y con la otra tirar la máscara en el sentido opuesto (**Ver foto 2A**). Para poder pasar la cabeza al interior de la máscara, posicionar primero la nuca y después posicionar sobre el rostro, haciendo que la máscara se deslice hacia abajo (**Ver foto 3A**).

2 – Ajuste de la máscara

Cuando el mentón se posiciona en la máscara interior, atornillar la moleta hacia la derecha hasta que el rostro quede aplicado de manera uniforme y cómoda a lo largo de la junta hermética facial (**Ver foto 4A**). Regular la talla del atalaje apoyándose sobre los dos botones azules y haciendo deslizar el brazo del atalaje en un sentido o en el otro para poder adoptar perfectamente la forma del cráneo (Ver fotos 5A).

3 – Sacar la máscara

Tirar de la moleta azul con una mano para abrir el sistema. Sacar la máscara hacia arriba haciendo salir la nuca primero y liberando el rostro a continuación (Ver fotos 6A y 7A).

B – Versión STRAP GALAXY M9300 (Ver foto 1B)

1 – Instalación de la máscara

Estirar al máximo los brazos del juego de cintas (**Ver foto 2B**). Apartar los brazos inferiores de la nuca, luego introducir el rostro en la pieza facial (**Ver foto 3B**).

2 – Ajuste de la máscara

Cuando el mentón se posiciona en la máscara interior, tirar de cada una de las cintas superiores (**Ver foto 4B**) después de las dos cintas inferiores (Ver foto 5B). El rostro se debe adherir de manera uniforme y cómoda a lo largo de la junta hermética facial. Las cintas se bloquean automáticamente en la posición deseada, posicionarlas hacia la parte de atrás de la cabeza a fin de no ocasionar ninguna molestia (**Ver foto 6B**).

3 – Sacar la máscara

Tirar de las cintas hacia adelante del rostro para desenganchar el sistema (**Ver foto 7B**).

C – Control de la hermeticidad (Ver Fotos 8A y 8B) :

Antes de ingresar a una zona contaminada, es imperativo controlar la hermeticidad de la máscara puesta en el rostro y con las válvulas de exhalación. Cuando la máscara se ha puesto y ajustado, obstruya con la palma de la mano la conexión rosca y respire profundamente. El colapso resultante al interior debe hacer que la máscara se adhiera fuertemente al

rostro.No debe existir ninguna fuga de aire hacia el interior.Si se detecta una fuga, identifíquela y elimínela.Una vez que la prueba de hermeticidad se aprueba con éxito, se pueden conectar los cartuchos filtrantes.Si la fuga no se elimina, no entre a la zona contaminada.

D – Instalación / Desinstalación de los sistemas de enganche :

La máscara se vende con su sistema de enganche instalado.Se recomienda encarecidamente no desinstalar el sistema de enganche.Si resulta imprescindible hacerlo, es importante respetar siempre las siguientes instrucciones para su instalación:

1 – el sistema ROTOR® (ROTOR GALAXYM9200) :

Los dos brazos más largos deben quedar fijos sobre los 2 enganches de arriba del visor (Ver fotos 9A y 10A).Los dos brazos más finos deben quedar fijos sobre los 2 enganches de abajo del visor (Ver fotos 11A y 12A).Para desengancharlos, tirar fuertemente uno hacia el otro los puntos de enganche de los visores de los brazos del ROTOR®.

2 – El juego de correas de cuatro brazos (STRAP GALAXYM9300) :

Las ranuras a lo largo de los brazos se deben situar contra la cabeza, con las correas más largas orientadas hacia abajo (Ver foto 9B).Ajustar los cuatro enganches sobre los elementos de conexión del visor (Ver fotos 10B, 11B y 12B).Para desengancharlos, tirar fuertemente -uno hacia el otro- los puntos de enganche de los visores de los enganches de las correas.Las correas se pueden sacar tirándolas a través de las hebillas.

IV – ALMACENAMIENTO, DESINFECCIÓN, LIMPIEZA :

Almacenar en lugar fresco, seco, protegido de la luz, del frío, del polvo, de las fuentes de calor y de los productos químicos.Las máscaras se deben almacenar a temperaturas entre 0°C y +40°C en su embalaje original. Limpiar y desinfectar con agua tibia jabonosa o con un detergente suave.Dejar secar al aire libre en una atmósfera no contaminada.No utilizar nunca solventes, productos abrasivos o nocivos.Se deberá tener especial cuidado con la limpieza de las válvulas.Desarmar la máscara completa para realizar un mantenimiento es excesivo y no aconsejable (Ver § V).

V – CONTROLES, MANTENIMIENTO, DESMONTAJE Y CUIDADO DE LAS DISTINTAS PIEZAS:

Los controles, el desmontaje y el cuidado de la máscara y de sus componentes deben ser realizados únicamente por una persona o un organismo competentes. La periodicidad de los controles debe respetar las reglamentaciones nacionales y como mínimo se debe realizar un control una vez por año. Antes de usar esta máscara después que haya sido limpiada o bien después de un largo período sin uso, es importante asegurarse de su eficacia perfecta.Los controles realizados en conformidad con esta instrucción permiten verificar el buen funcionamiento de la máscara y de cada uno de sus componentes.Remítase a la siguiente tabla, para los tipos de controles y su periodicidad:

nr	CONTROL	DETALLES	PERIODICIDAD	CRITERIOS DE ACEPTACIÓN
1	Máscara completa	Estado general del producto	Antes de cada uso	No debe ser visible ningún daño importante provocado por uso o golpe
2	Máscara completa	Limpieza	Después de cada uso	Sin residuos de sustancias contaminantes. Todas las partes de la máscara están limpias. Sin opacidad en el visor.
3	Pantalla panorámica	Examen visual para detectar eventual deterioro	Antes de cada uso	ninguna grieta/fisura sobre la pantalla, ni rayaduras que molesten la vista
4	Válvulas de inhalación y exhalación	Verificar que las membranas no estén deterioradas	Antes de cada uso	Verificar que las válvulas están planas, sin pliegues o desgarrones
5	Máscara completa	Hermeticidad (examen con la palma de la mano)	Antes de cada uso	Sin ninguna fuga perceptible
6	Máscara completa	Estanqueidad (prueba que se debe efectuar en el laboratorio en un banco de pruebas)	Anual	Sin ninguna fuga perceptible

VI – FECHA DE FABRICACIÓN Y CADUCIDAD:

La fecha de fabricación está impresa al interior de cada máscara (año al centro de un círculo con mes en la punta de una flecha). El límite de uso de la máscara luego de la primera postura es difícil de determinar.Depende también de la atmósfera del lugar de trabajo y de las condiciones de uso.En cualquier caso, se aconseja destruir la máscara para evitar su reutilización, luego de un máximo de 10 años de uso o almacenaje o si se detecta un defecto durante un control (ver punto VI – MANTENIMIENTO).

VII – MARCADO :

El marcado está impreso sobre la unión de hermeticidad superior :



→ Marca DELTAPLUS® de DELTA PLUS

→ Nombres de los productos

→ Libro abierto :ver instrucción de uso del fabricanteEl marcado CE indica la conformidad con los EPI de categoría III según la directiva 89/686/CEE con número del organismo de control según el artículo 11.

→ Norma Europea y clase del producto

PT/BR

AVISO DE UTILIZAÇÃO DOS APARELHOS DE PROTEÇÃO RESPIRATÓRIA – MÁSCARAS COMPLETAS GALAXY

I - INSTRUÇÕES E LIMITES DE UTILIZAÇÃO:

Os aparelhos de proteção respiratória ROTOR GALAXY M9200&STRAP GALAXY M9300 são concebidos para responder à norma EN136:1998 Classe 3. Têm uma construção robusta e oferecem grande resistência ao calor radiante e às chamas. Estas máscaras dispõem de conexão de rosca standard. Devem ser utilizadas com dispositivos respiratórios

que disponham de conexão macho correspondente à norma EN148-1 (conexão de rosca standard): Exemplos: filtros anti-gás, filtros contra partículas sólidas e líquidas, filtros combinados correspondentes à norma EN14387 (filtros anti-gás e filtros combinados). Recomendamos a utilização de cartuchos da marca **DELTAPLUS®** das séries **M8000&M9000** divididos em **A2, ABEK2, ABEK2P3, A2P3 e P3** (consultar os avisos de utilização específicos para estes dispositivos).

Recomendações importantes:

- Não utilizar fora do domínio de utilização aqui definido;
- **DELTA PLUS** não será responsável em causa de má utilização ou de má manutenção dos seus equipamentos;
- Estas máscaras deverão ser utilizadas por pessoal habilitado e formado. Estas pessoas devem permanecer sob vigilância e responsabilidade de superiores completamente ao corrente dos limites de utilização e da legislação em vigor no país onde são utilizadas;
- Estas máscaras não devem ser utilizadas com aparelhos respiratórios com pressão positiva;
- Estas máscaras não devem ser utilizadas com aparelhos respiratórios com oxigénio em circuitos fechados;
- É pouco provável que as exigências relativas à estanquicidade sejam satisfeitas se os pêlos da barba ou as hastes de óculos passarem sob a superfície de estanquicidade;
- O enriquecimento de oxigénio constitui um risco importante de incêndio ou de explosão. Tenha isso em atenção ao escolher o seu equipamento;
- Estas máscaras só podem ser usadas em combinação com o seu sistema de filtração em ambientes onde a concentração de oxigénio seja > 18%;
- Não utilizar este aparelho de protecção respiratória em atmosferas potencialmente explosivas;
- Antes de penetrar numa zona contaminada, é obrigatoriamente necessário verificar a estanquicidade da máscara (**consultar a secção § Controlo de estanquicidade**);
- A forma como as máscaras foram concebidas permite que sejam utilizadas com alguns equipamentos de protecção individual (capacetes de protecção, capacetes anti-ruído). Verificar se a sua utilização simultânea não afecta o nível de protecção de cada um destes equipamentos.

Para mais informações, consultar a norma EN529:

Guia de recomendação para escolha, utilização, manuseamento, manutenção e factores de protecção.

II - DESCRIÇÃO:

As máscaras da série GALAXY são compostas por:

- uma máscara exterior completa moldada em silicone, que cobre os olhos, o nariz, a boca e o queixo;
- de um ecrã com visão panorâmica injectado em policarbonato;
- uma ½ máscara interior moldada em silicone que separa a região do nariz e boca da região dos olhos (ocular) da máscara completa. Permite reduzir o fenómeno de embaciamento da ocular e aumenta o conforto. Está equipada com:
 - três válvulas inspiratórias que permitem inalar ar filtrado do exterior;
 - uma válvula expiratória que permite exalar o ar expirado;
 - um dispositivo fónico destinado a melhorar a clareza de comunicação.
- um sistema de fixação da máscara ao rosto tanto através de:
 - uma armação rígida regulável por uma mola e cremalheira, sistema **ROTOR®** (referência **ROTOR GALAXY M9200**), (**Consultar fotografia 1A**)
 - um jogo de correias de quatro braços com fivelas reguláveis (referência **STRAP GALAXY M9300**), (**Consultar fotografia 1B**)

III – COLOCAÇÃO E AJUSTE:

A – Versão RÓTOR GALAXY M9200 (Consultar fotografia 1A)

1 – Preparação da máscara

Para relaxar o arnês de forma a poder posicionar a máscara na cabeça, deverá puxar o rolete azul com uma mão e puxar a máscara no sentido oposto (**Consultar fotografia 2A**). Para poder passar a cabeça pelo interior da máscara, posicionar primeiro a nuca e depois o rosto fazendo deslizar a máscara para baixo (**Consultar fotografia 3A**).

2 – Ajustamento da máscara

Quando o queixo estiver colocado na máscara interior, rodar o rolete no sentido das agulhas do relógio até que o rosto fique uniformemente encostado e confortável ao longo da junta de estanquicidade facial (**Consultar fotografia 4A**). Regular o tamanho do arnês apoiando sobre os dois botões azul e deslizando os braços do arnês num sentido ou noutro para apoiar perfeitamente a forma do crânio (**Consultar fotografias 5A**).

3 – Retirar a máscara

Puxar o rolete azul com uma mão para abrir o sistema. Erguer a máscara retirando primeiro a nuca e libertando depois o rosto (**Consultar fotografias 6A e 7A**).

B – Versão STRAP GALAXY M9300 (Consultar fotografia 1B)

1 – Preparação da máscara

Estender ao máximo os braços do jogo de presilhas (**Consultar fotografia 2B**). Afastar os braços inferiores da nuca e depois introduzir o rosto na peça facial (**Consultar fotografia 3B**).

2 – Ajustamento da máscara

Quando o queixo estiver colocado na máscara interior, puxar sobre cada uma das presilhas faciais (**Consultar fotografia 4B**) e depois as duas presilhas inferiores (**Consultar fotografia 5B**). O rosto deve ficar uniformemente encostado e confortável ao longo da junta de estanquicidade facial. As presilhas são automaticamente bloqueadas na posição desejada; colocá-las na direcção da parte posterior da cabeça para não provocarem qualquer incómodo (**Consultar fotografia 6B**).

3 – Retirar a máscara

Puxar as presilhas para o rosto para soltar o sistema (**Consultar fotografia 7B**).

C – Controlo de estanquicidade (Consultar fotografias 8A & 8B) :

Antes de penetrar numa zona contaminada, é obrigatoriamente necessário verificar a estanquicidade da máscara no rosto e as válvulas respiratórias. Quando a máscara estiver preparada e ajustada, apertar com a palma da mão a conexão de rosca e inspirar profundamente. A depressão que é assim criada no interior, deverá fazer a máscara aderir com força ao rosto. Não se deve verificar nenhuma fuga de ar para o interior. Se for detectada alguma fuga, identificá-la e eliminá-la. Quando o teste de estanquicidade tiver sido concluído com sucesso, os cartuchos filtrantes podem ser conectados. Se a fuga não for eliminada, não entrar na zona contaminada.

D – Montagem/desmontagem dos sistemas de acoplamento:

A máscara é vendida com um sistema de acoplamento montado. Desaconselha-se fortemente que se retire o sistema de acoplamento. Se isso for indispensável, é importante que se respeitem as instruções de montagem que se seguem:

1 – sistema ROTOR® (ROTOR GALAXY M9200):

Os dois braços mais largos devem ser clipados nas duas presilhas da viseira para o alto (**Consultar fotografias 9A & 10A**). Os dois braços mais finos devem ser clipados nas duas presilhas da viseira para baixo (**Consultar fotografias 11A & 12A**). Para as desengatar, empurrar fortemente os pontos de acoplamento das viseiras do ROTOR® na direcção uns aos outros.

2 – O jogo de correias de quatro braços (STRAP GALAXYM9300):

As ranhuras ao longo dos braços devem estar posicionadas contra a cabeça e as correias mais compridas voltadas para baixo (**Consultar fotografia 9B**). Clipar as quatro presilhas nos elementos de ligação da viseira (**Consultar fotografias 10B, 11B & 12B**). Para as desengatar, empurrar fortemente os pontos de acoplamento das viseiras das conexões das correias na direcção uns aos outros. As correias podem ser retiradas puxando através fivelas.

IV - ARMAZENAMENTO, DESINFECÇÃO E LIMPEZA:

Armazenar num local fresco, protegido da luz, de gel, de poeiras, de fontes de calor e de produtos químicos. As máscaras devem ser armazenadas a temperaturas compreendidas entre os 0°C e +40°C, dentro da embalagem original. Limpar e desinfetar com água tépida com sabão ou com um detergente neutro. Deixar secar ao ar livre num ambiente não contaminado. Nunca utilizar solventes, produtos abrasivos ou nocivos. Deverá ter-se particular cuidado com a limpeza das válvulas. Desaconselhamos a desmontagem da máscara completa para efectuar a manutenção à pressão (**Consultar § V**).

V - CONTROLOS, MANUTENÇÃO, DESMONTAGEM E CONSERVAÇÃO DAS DIVERSAS PEÇAS:

Os controlos, desmontagem e manutenção da máscara e dos diversos componentes devem ser realizados apenas por uma pessoa ou um organismo competentes. A periodicidade dos controlos deve cumprir as regulamentações nacionais e, em qualquer caso, deverá ser feito um controlo pelo menos uma vez por ano. Antes de utilizar esta máscara depois de esta ter sido limpa ou após um longo período sem utilização, é importante garantir a sua eficácia total. Os controlos efectuados seguindo as instruções indicadas neste documento permitem verificar o bom funcionamento da máscara e de cada um dos seus componentes. Consulte a tabela seguinte para conhecer os tipos de controlos e a respectiva periodicidade:

nº	CONTROLO	DETALHES	PERIODICIDADE	CRITÉRIOS DE ACEITAÇÃO
1	Máscara completa	Estado geral do produto	Antes de cada utilização:	Não deve ser visível nenhum dano importante causado pela utilização ou impacto
2	Máscara completa	Limpeza	Depois de cada utilização:	Nenhum resíduo de substância poluidora. Todas as peças da máscara limpas. Sem opacidade do ecrã.
3	Ecrã panorâmico	Verificação visual de possíveis deteriorações	Antes de cada utilização:	Nenhuma fenda/fissura no ecrã, nem estrias que possam prejudicar a visão
4	Válvulas de inspiração e expiração	Verificar se as membranas não estão deterioradas	Antes de cada utilização:	Verificar a planeidade das válvulas, sem qualquer vinco ou perfuração
5	Máscara completa	Estanquicidade (exame com a palma da mão)	Antes de cada utilização:	Nenhum fuga perceptível
6	Máscara completa	Estanquicidade (teste a realizar em laboratório em banco de teste)	Anual	Nenhum fuga perceptível

VI - DATA DE FABRICO E VALIDADE:

A data de fabrico está gravada no interior de cada máscara (ano no centro de um círculo, com o mês na ponta de uma seta). O limite de utilização da máscara após a primeira utilização não é difícil de determinar. Depende também da atmosfera do local de trabalho e das condições de utilização. Em todo o caso, aconselhamos que a máscara seja destruída para evitar qualquer outra utilização, no máximo após 10 anos de utilização ou de armazenamento, ou se surgir um defeito durante um controlo (ver ponto VI – MANUTENÇÃO).

VII – MARCAÇÕES:

A marca está gravada na junta de estanquicidade superior:



- Marca **DELTAPLUS®** de **DELTA PLUS**
- Nomes dos produtos
- Livro aberto: ver aviso de utilização do fabricante. Marcação CE indicando a conformidade dos EPI de categoria III de acordo com a directiva 89/686/CEE, com o número do organismo de controlo, de acordo com o artigo 11.
- Norma europeia e classe do produto



GEBRUIKSAANWIJZING VAN ADEMHALINGSBESCHERMINGSAPPARATEN – VOLLEDIGE MASKERS GALAXY

I – INSTRUCTIES & GEBRUIKSBEPERKINGEN:

De ademhalingsbeschermingsapparaten **ROTOR GALAXY M9200** & **STRAP GALAXY M9300** zijn ontworpen om te voldoen aan de norm **EN136:1998 klasse 3**. Zij zijn robuust en bieden een grote weerstand tegen stralingswarmte en vlammen. Deze maskers zijn voorzien van een standaard schroefdraadverbinding. Zij moeten worden gebruikt samen met ademhalingsapparaten met mannelijke aansluiting die voldoen aan de norm EN148-1 (aansluiting met standaard Schroefdraad): Voorbeelden: anti-gasfilters, filters voor vaste en vloeibare deeltjes, combi-filters die voldoen aan de norm EN14387 (antigasfilters en combi-filters). Wij adviseren het gebruik van patronen van het merk **DELTA PLUS®** van de series **M8000** & **M9000** onderverdeeld in **A2**, **ABEK2**, **ABEK2P3**, **A2P3** et **P3** (raadpleeg de specifieke gebruikshandleidingen van deze apparaten).

Belangrijke opmerkingen:

- Niet gebruiken buiten het hierboven aangegeven toepassingsgebied ;
- **DELTA PLUS** stelt zich niet aansprakelijk in geval van verkeerd gebruik of verkeerd onderhoud van deze middelen;
- Deze maskers moeten worden gebruikt door bevoegd en getraind personeel. Deze personen moeten onder toezicht en verantwoordelijkheid blijven van medewerkers die uitstekend op de hoogte zijn van de gebruikslimieten en de geldende wetten in het land waar zij worden gebruikt;
- Deze maskers mogen niet worden gebruikt met ademhalingsapparaten met positieve druk;
- Deze maskers mogen niet worden gebruikt met zuurstofapparaten met gesloten circuit;
- Het is niet zeer waarschijnlijk dat de eisen met betrekking tot ondoorlaatbaarheid bevredigend zijn als er baardharen of brillenpoten onder het afdichtoppervlak uitsteken;
- Verrijking met zuurstof brengt een zeer groot risico van brand of explosie met zich mee. Houd hier rekening mee bij de keuze van uw apparatuur;
- Deze maskers kunnen alleen worden gedragen in combinatie met bijbehorend filtersysteem in omgevingen waarin de zuurstofconcentratie is > 18%;
- Dit ademhalingsbeschermingsapparaat niet gebruiken in potentieel explosieve omgevingen;
- Alvorens een verontreinigde zone binnen te gaan, moet de ondoorlaatbaarheid van het masker altijd worden gecontroleerd (**zie § Ondoorlaatbaarheidscontrole**) ;
- Dankzij het concept van deze maskers kunnen ze worden gebruikt in combinatie met een bepaald aantal persoonlijke beschermende middelen (veiligheidshelm, geluidswerende helm). Controleren of het gelijktijdig gebruik het beschermingsniveau van elk van deze middelen afzonderlijk niet beïnvloedt.

Zie voor meer informatie de norm EN529:

Aanbevelingshandleiding voor keuze, gebruik, onderhoud, verzorging en beschermingsfactoren.

II - OMSCHRIJVING:

De maskers van de serie GALAXY bestaan uit:

- een volledig in siliconen gegoten buitenmasker, dat ogen, neus, mond en kin bedekt;
- een panoramisch gelaatsscherm dat geïnjecteerd is met polycarbonaat;
- een halfgelaats binnenmasker gegoten in siliconen, dat de zone rond neus en mond scheidt van die van de ogen van het complete masker. Dit kan het verschijnsel van beslaan van de bril beperken en geeft ook meer comfort. het is voorzien van:
 - drie inademingskleppen waarmee de gefilterde lucht van buiten kan worden ingeademd;
 - een uitademingsklep waardoor de uitgedemde lucht kan wegstromen;
 - een geluidsmechanisme dat tot doel heeft de communicatie te verbeteren.
- een bevestigingssysteem van het masker aan het gezicht door:
 - een stelnet van hard materiaal, dat kan worden afgesteld door middel van een stelwielletje en stelstang, **ROTOR®-systeem** (referentie **ROTOR GALAXY M9200**), (**zie foto 1A**)
 - een bevestigingsriem met vier armen, voorzien van verstelbare lussen (referentie **STRAP GALAXY M9300**), (**zie foto 1B**)

III – DRAGEN EN AANPASSING:

A – Versie ROTOR GALAXY M9200 (zie foto 1A)

1 – Aandoen van het masker

U kunt het harnas losmaken om het over het hoofd te plaatsen door met de ene hand aan het blauwe stelwielletje te trekken en met het andere het masker in tegengestelde richting te trekken (**zie foto 2A**). U kunt het hoofd in het masker brengen door het eerst over de nek en daarna over het gezicht te brengen en het naar onderen te laten zakken (**zie foto 3A**).

2 – Aanpassing van het masker

Als de kin in het binnenmasker is geplaatst moet het stelwielletje naar rechts worden gedraaid totdat het gezicht volledig langs het gelaatsafdichtvlak valt en prettig zit (**zie foto 4A**). De maat van het harnas kan worden afgesteld door op de twee blauwe knoppen te drukken en de armen van het harnas dan aan de ene en dan aan de andere kant te laten glijden totdat het perfect rond de vorm van de schedel past (**zie foto's 5A**).

3 – Het masker afnemen

Met een hand aan het blauwe stelwielletje trekken om het systeem te openen. het masker optillen door het eerst van de nek te halen en daarna van het gezicht (**zie foto's 6A en 7A**).

B – Versie STRAP GALAXY M9300 (zie foto 1B)

1 – Aandoen van het masker

De armen van de gordels zo veel mogelijk verlengen (zie foto 2B). De binnenarmen van de nek uitrekken en daarna het gezicht in het gelaatsgedeelte plaatsen (zie foto 3B).

2 – Aanpassing van het masker

Als de kin in het binnenmasker wordt geplaatst, aan beide bovengordels trekken (zie foto 4B) en daarna aan de twee binnengordels (zie foto 5B). Het gezicht moet volledig langs het afdichtvlak vallen. De gordels worden automatisch in de gewenste positie geblokkeerd, sla ze naar de achterkant van het hoofd zodat u er geen last van hebt (zie foto 6B).

3 – Het masker afnemen

De gordels naar voren trekken om het systeem los te maken (zie foto 7B).

C – Ondoorlaatbaarheidscontrole (zie foto's 8A & 8B) :

Alvorens een verontreinigde zone binnen te gaan, moet de ondoorlaatbaarheid van het masker rond het gezicht en de uitademingskleppen altijd worden gecontroleerd. Als het masker is opgezet en aangepast, maak dan met de palm van de hand de schroefdraadaansluiting dicht en adem diep in. De drukvermindering die binnen wordt verkregen, moet ervoor zorgen dat het masker goed tegen het gezicht plakt. Er mag geen lucht naar binnen ontsnappen. Als er een lek wordt geconstateerd moet dit worden opgezocht en afgedicht. Als de ondoorlaatbaarheidstest is geslaagd, kunnen de filterpatronen worden bevestigd. Als het lek niet is verholpen, moet u de verontreinigde zone niet binnengaan.

D – Montage / demontage van de bevestigingssystemen:

Het masker wordt verkocht met een bevestigingssysteem. Het wordt sterk afgeraden het bevestigingssysteem los te maken. Als dit noodzakelijk is, is het belangrijk onderstaande montageaanwijzingen op te volgen:

1 – het ROTOR®-systeem (ROTOR GALAXYM9200) :

De twee breedste armen moeten worden vastgeklemd op de 2 aansluitingen van het bovenzijer (zie foto's 9A & 10A). De twee smalste armen moeten worden vastgeklemd op de 2 aansluitingen van het ondervijzer (zie foto's 11A & 12A). Als u ze wilt losmaken, moet u de beide aansluitpunten van de vizieren van de armen van ROTOR® stevig naar elkaar toeduwen.

2 – Het gordelsysteem met vier armen (STRAP GALAXYM9300) :

De groeven langs de armen moeten tegen het hoofd worden geplaatst, waarbij de langste riemen naar beneden zijn gericht (zie foto 9B). De vier aansluitingen vastklemmen aan de verbindingselementen van het vizier (zie foto's 10B, 11B & 12B). Als u ze wilt losmaken, moet u de beide aansluitpunten van de vizieren van de riemaansluitingen stevig naar elkaar toeduwen. De riemen kunnen worden weggenomen door ze door de lussen te trekken.

IV - OPSLAG, DESINFECTIE, REINIGING:

Opslaan op een koele, droge, donkere plaats, vorstvrij, stofvrij en uit de buurt van warmtebronnen en chemicaliën. De maskers moeten bij een temperatuur tussen 0°C en +40°C in de oorspronkelijke verpakking worden opgeslagen. Reinigen en desinfecteren met lauw zeepsop of een neutraal schoonmaakmiddel. Aan de vrije lucht in een niet verontreinigde omgeving laten drogen. Nooit oplosmiddelen, schurende of schadelijke producten gebruiken. Er dient speciale zorg te worden besteed aan de reiniging van de kleppen. Het wordt afgeraden het volledige masker uit elkaar te halen om een volledig onderhoud uit te voeren (zie § V).

V - CONTROLES, ONDERHOUD EN DEMONTAGE VAN DE VERSCHILLENDE ONDERDELEN:

De controles, demontage en onderhoud van het masker en de verschillende onderdelen ervan dienen uitsluitend door een bekwaam persoon of organisme te worden uitgevoerd. Voor de frequentie van de controles dienen de nationale reglementeringen te worden gerespecteerd en er dient in ieder geval eenmaal per jaar een controle te worden uitgevoerd. Alvorens dit masker te gebruiken nadat het is gereinigd of nadat het een lange periode niet is gebruikt, is het van belang te controleren of het goed werkt. Door middel van controles uitgevoerd conform deze gebruiksaanwijzing kan de goede werking van het masker en alle onderdelen worden getest. Raadpleeg de tabel hieronder voor de uit te voeren controles en de periodieke terugkeer daarvan:

nr	CONTROLE	DETAILS	FREQUENTIE	ACCEPTATIECRITERIA
1	Volledig masker	Algemene staat	Voor ieder gebruik	Er mag geen zichtbare schade zijn veroorzaakt door het gebruik of een schok
2	Volledig masker	Reinigen	Na ieder gebruik	Geen overblijfsel van verontreinigende substantie. Alle onderdelen van het masker zijn schoon. Geen ondoorzichtigheid van het scherm.
3	Panoramascherm	Zichtcontrole op eventuele beschadigingen	Voor ieder gebruik	Geen scheur, barst op het scherm, geen krassen die het gezicht kunnen belemmeren
4	Inademings- en uitademingskleppen	Controleren of de membranen niet beschadigd zijn	Voor ieder gebruik	Controleren of de kleppen vlak zijn, geen vouwen of scheuren
5	Volledig masker	Ondoorlaatbaarheid (controleren met de palm van de hand)	Voor ieder gebruik	Geen merkbare lek
6	Volledig masker	Ondoordringbaarheid (test uit te voeren in een laboratorium op een testbank)	Jaarlijks	Geen merkbare lek

VI – FABRICAGE- EN UITERSTE GEBRUIKSDATUM:

De fabricagedatum is gegraveerd aan de binnenkant van het masker (jaar binnen een cirkel met de maand aan het eind van een pijl). De uiterste gebruiksdatum van het masker na het eerste gebruik is moeilijk vast te stellen. Dit hangt ook af van de omgeving op de werkplek en de gebruiksvoorwaarden. In elk geval wordt geadviseerd het masker te vernietigen,

om ieder hergebruik te voorkomen, na max. 10 jaar (gebruik of opslag) of als er tijdens een controle een fout wordt geconstateerd (zie punt VI – ONDERHOUD).

VII – MERKING:

De merking is gegraveerd op het bovenste afdichtoppervlak:



→ Merk **DELTAPLUS®** van **DELTA PLUS**

→ Productnamen

→ Open boek: raadpleeg de gebruiksaanwijzing van de fabrikant EG-merking die de conformiteit aangeeft met de PBM's van categorie III volgens de richtlijn 89/686/EEG met het nummer van de controlerende instantie volgens artikel 11.

→ Europese norm en productklasse

DE

BEDIENUNGSANLEITUNG FÜR ATEMSCHUTZVOLLMASKE GALAXY

I – GEBRAUCHSANLEITUNG & GEBRAUCHSEINSCHRÄNKUNGEN:

Die Atemschutzgeräte **ROTOR GALAXY M9200** und **STRAP GALAXY M9300** entsprechen den Anforderungen der Norm EN136:1998, Klasse 3. Sie sind stabil konstruiert und bieten einen hohen Widerstand gegenüber Strahlungshitze und Flammen. Die Schutzmasken verfügen über einen genormten Schraubanschluss. Sie müssen in Verbindung mit Atemgeräten verwendet werden, die eine Gewindekupplung gemäß Norm EN148-1 (Normgewinde) aufweisen. Beispiele: Gasfilter, Filter zum Schutz vor festen und festen Partikeln, Kombinationsfilter, welche die Anforderungen der Norm EN 14387 erfüllen (Gasfilter und Kombinationsfilter) Wir empfehlen die Verwendung von Filterkartuschen der Marke **DELTAPLUS®** der Serie **M8000&M9000**, die für **A2**, **ABEK2**, **ABEK2P3**, **A2P3** und **P3** angegeben sind (Siehe Bedienungsanleitung der jeweiligen Geräte).

Wichtig:

- Nicht außerhalb des unten bestimmten Bereiches verwenden.
- **DELTA PLUS** haftet nicht für fehlerhafte Verwendung oder schlechte Wartung der Geräte.
- Die Schutzmasken dürfen nur von eingewiesenem Fachpersonal verwendet werden. Dieses Personal muss unter der Beobachtung und der Verantwortung von Aufsichtspersonal stehen, das mit den Verwendungsgrenzen und der geltenden Gesetzgebung im Land der Verwendung sehr gut vertraut ist.
- Die Schutzmasken dürfen nicht mit Atemgeräten mit Überdruck verwendet werden.
- Die Schutzmasken dürfen nicht mit Atemgeräten mit Drucksauerstoff verwendet werden.
- Es ist unwahrscheinlich, dass Anforderungen hinsichtlich der Dichtheit erfüllt sind, wenn Barthaare oder Brillenbügel unter den Abdichtungsflächen verlaufen.
- Die Anreicherung mit Sauerstoff führt zu sehr hoher Feuer- und Explosionsgefahr. Bedenken Sie das bei der Auswahl ihrer Schutzausrüstung.
- Die Schutzmasken dürfen nur zusammen mit dem Filtersystem getragen werden, wenn die Sauerstoffkonzentration höher als > 18% ist.
- Verwenden Sie das Atemschutzgerät nicht in explosionsgefährdeten Bereichen.
- Vor dem Betreten eines kontaminierten Bereiches muss die Dichtheit der Schutzmaske zwingend überprüft werden (**vgl. § Überprüfung der Dichtheit**),
- Die Konstruktion der Schutzmaske erlaubt die Verwendung mit bestimmter Persönlicher Schutzausrüstung (Schutzhelm, Lärmschutz). Stellen Sie sicher, dass die gleichzeitige Verwendung die Schutzwirkung der einzelnen Schutzausrüstungen nicht beeinträchtigt.

Weitere Informationen finden Sie in der Norm EN 529:

Empfehlungen für Auswahl, Einsatz, Pflege und Instandhaltung und Schutzfaktoren

II – BESCHREIBUNG:

Die Schutzmasken der Serie GALAXY bestehen aus:

- einer äußere Vollmaske aus Silikon, die Augen, Nase, Mund und Kinn abdeckt;
- einem Panorama-Sichtschirm aus eingespritztem Polycarbonat ;
- einer inneren Halbmaske aus Silikon, die den Nasen- und Mundbereich vom Augenbereich der Vollmaske trennt. Sie reduziert das Beschlagen des Sichtbereiches und erhöht den Tragekomfort. Sie besteht aus:
 - drei Einsaugventilen, die das Einatmen der gefilterten Luft von Außen gewährleisten;
 - ein Ausblasventil, welches das Ausatmen der verbrauchten Luft gewährleistet;
 - Ein Telefonventil, welches einer besseren und klaren Kommunikation dient.
- Ein System zur Befestigung der Schutzmaske am Gesicht. Es besteht aus:
 - einer Armspinne, die durch Gewinde und Zahnstange einstellbar ist, **ROTOR®-System** (Referenz **ROTOR GALAXY M9200**), (**Vgl. Bild 1A**)
 - ein Tragiemensystem mit vier einstellbaren Bändern (Referenz **STRAP GALAXY M9300**), (**Vgl. Bild 1B**)

III – TRAGEN UND EINSTELLEN DER SCHUTZMASKE :

A - Version ROTOR GALAXY M9200 (vgl. Bild 1A)

1 – Aufsetzen der Schutzmaske

Um die Armspinne zu lockern und aufzusetzen, ziehen Sie mit einer Hand an dem blauen Gewinde und mit der anderen Hand an der Maske in entgegengesetzter Richtung (**vgl. Bild 2A**). Um die Schutzmaske auf den Kopf zu setzen, schieben Sie zuerst den Nacken in die Maske und danach das Gesicht, in dem Sie die Schutzmaske nach unten gleiten lassen (**vgl. Bild 3A**).

2 – Einstellen der Schutzmaske

Wenn das Kinn in der Innenmaske ist, drehen Sie das Gewinde im Uhrzeigersinn, bis das Gesicht gleichmäßig und komfortabel von der gesamten Abdichtung bedeckt ist (**vgl. Bild 4A**). Stellen Sie die Größe der Armspinn ein, in dem Sie auf die beiden blauen Knöpfe drücken und die Arme der Spinne in die jeweilige Richtung bewegen, um sie an die Form des Schädels anzupassen. (**Vgl. Bild 5A**).

3 – Absetzen der Schutzmaske

Ziehen Sie mit einer Hand an dem blauen Gewinde, um das System zu öffnen. Setzen Sie die Schutzmaske ab, in dem Sie zunächst den Nacken und danach das Gesicht freigeben. (**vgl. Bilder 6A und 7A**).

B - Version STRAP GALAXY M9300 (vgl. Bild 1B)

1 –Aufsetzen der Schutzmaske

Ziehen Sie die Bänder so lang wie möglich aus. (**vgl. Bild 2B**). Schieben Sie die unteren Bänder für den Nacken zur Seite und führen Sie dann das Gesicht ein. (**vgl. Bild 3B**).

2 – Einstellen der Schutzmaske

Wenn sich das Kinn in der Innenmaske befindet, ziehen Sie an den beiden oberen Bändern (**vgl. Bild 4B**) und danach an den beiden unteren Bändern (**vgl. Bild 5B**). Das Gesicht muss vollständig und komfortabel von der gesamten Abdichtung bedeckt sein. Die Bänder werden in der gewünschten Stellung automatisch blockiert, schlagen Sie sie zum Hinterkopf um, damit Sie nicht stören (**vgl. Bild 6B**).

3 – Absetzen der Schutzmaske

Ziehen Sie die Bänder nach unten, um das Schließsystem zu öffnen (**vgl. Bild 7B**).

C – Überprüfen der Dichtheit (vgl. Bilder 8A & 8B) :

Vor dem Betreten eines kontaminierten Bereiches muss die Dichtheit der Schutzmaske überprüft werden (vgl. § Überprüfung der Dichtheit), Wenn die Schutzmaske aufgesetzt und angepasst ist, decken Sie mit der Handfläche den Schraubanschluss ab und atmen tief ein. Der so im Inneren entstehende Unterdruck drückt die Schutzmaske stark gegen das Gesicht. Es darf keine Luft in das Innere eindringen. Wenn ein Eindringen von Luft festgestellt wird, muss die Undichtheit identifiziert und abgestellt werden. Wenn die Überprüfung der Dichtheit erfolgreich ist, können die Filterkartuschen angeschraubt werden. Wenn die Leckage nicht beseitigt wurde, den kontaminierten Bereich nicht betreten.

D – Montage / Demontage der Befestigungssysteme:

Die Schutzmaske wird mit dem montierten Befestigungssystem geliefert. Es wird dringend davon abgeraten, das Befestigungssystem abzunehmen. Wenn dies unvermeidlich ist, müssen die folgenden Montageanweisungen unbedingt befolgt werden.

1 – Das ROTOR®-System (ROTOR GALAXYM9200) :

Die beiden langen Arme müssen an die beiden oberen Befestigungen am Schutzschirm eingeschoben werden (**vgl. Bilder 9A & 10A**). Die beiden dünnen Arme müssen an die beiden unten Befestigungen am Schutzschirm eingeschoben werden (**vgl. Bilder 11A & 12A**). Zum lösen drücken Sie kräftig die Befestigungspunkte der Arme am Sichtfenster des ROTOR® gegeneinander.

2 – Das Trageriemensystem mit vier Bändern (STRAP GALAXYM9300) :

Die Rillen, die sich auf den Bändern befinden, müssen zum Kopf zeigen, Die langen Bändern zeigen nach unten (**vgl. Bild9B**). Führen Sie die vier Befestigungspunkte in die Verbindungsteile am Sichtfenster ein. (**vgl. Bilder 10B, 11B & 12B**). Zum Lösen drücken Sie kräftig die Befestigungspunkte der Bänder am Sichtfenster gegeneinander. Die Bänder können abgenommen werden, in dem sie durch die Löcher gezogen werden.

IV – AUFBEWAHRUNG, DESINFEKTION, REINIGUNG:

Kühl, trocken und vor Licht, Frost, Staub, Wärmequellen und Chemikalien geschützt aufbewahren. Die Schutzmasken müssen bei Temperaturen von 0°C bis +40°C in der Originalverpackung aufbewahrt werden. In warmen Seifenwasser oder neutralem Reinigungsmittel säubern und desinfizieren. An der Luft in nicht kontaminierten Bereichen trocknen lassen. Niemals Lösungs- und Scheuermittel oder andere schädliche Produkte verwenden. Besondere Sorgfalt ist bei der Reinigung der Ventile geboten. Wir raten davon ab, die Schutzmaske für die Wartung ganz auseinander zu nehmen (**vgl. § V**).

V - KONTROLLEN, WARTUNG, AUSBAU UND PFLEGE DER VERSCHIEDENEN TEILE :

Die Kontrollen, der Ausbau und die Pflege der Maske und ihrer verschiedenen Bestandteile darf nur von einer sachkundigen Person bzw. Stelle vorgenommen werden. Die regelmäßigen Abstände dieser Kontrollen müssen den nationalen Bestimmungen entsprechen und die Kontrolle muss unter allen Umständen ein Mal jährlich erfolgen. Bevor Sie die Schutzmaske nach einer Reinigung oder einem längeren Zeitraum ohne Nutzung wieder verwenden, muss die Wirksamkeit der Schutzmaske sichergestellt werden. Die gemäß dieser Bedienungsanleitung durchzuführenden Kontrollen dienen dazu, das ordnungsgemäße Funktionieren der Schutzmaske und ihrer Bestandteile zu überprüfen. Die verschiedenen Kontrollen und ihre Häufigkeit finden Sie in der folgenden Tabelle:

Nr.	KONTROLLE	DETAILS	HÄUFIGKEIT	KRITERIEN FÜR ANNAHME
1	Gesamte Maske	Gesamtzustand des Gerätes	Vor jeder Verwendung	Es darf keine bedeutende Beschädigung durch Verwendung oder äußere Einwirkungen erkennbar sein
2	Gesamte Maske	Reinigung	Nach jeder Verwendung	Keine Rückstände von Schadstoffen. Alle Teile der Maske sind sauber. Die Scheibe weist keine Trübungen auf.
3	Panoramasichtschirm	Sichtprüfung auf eventuelle Abnutzung	Vor jeder Verwendung	Keine Sprünge/Risse im Sichtfenster und keine Kratzer, welche die Sicht einschränken könnten

4	Ein- und Ausblasventile	Überprüfen, dass die Membranen nicht beschädigt sind	Vor jeder Verwendung	Die Glattheit der Ventile überprüfen, keine Falten oder Risse
5	Gesamte Maske	Dichtheit (Prüfung mit der Handfläche)	Vor jeder Verwendung	Keine Undichtheit
6	Gesamte Maske	Abdichtung (Tests müssen auf einer Testbank im Labor durchgeführt werden)	Jährlich	Keine Undichtheit

VI – HERSTELLUNGSDATUM UND ABLAUF DER NUTZUNGSZEIT

Das Herstellungsdatum ist im Inneren jeder Schutzmaske eingraviert (Jahr in der Mitte der Kreises und Monat am Pfeilende). Das Ende der Nutzungsdauer der Schutzmaske nach der ersten Verwendung ist schwer bestimmbar. Es hängt sowohl von den Bedingungen des Arbeitsplatzes als auch den Anwendungsvoraussetzungen ab. Wir empfehlen die Zerstörung der Schutzmaske, um eine Wiederverwendung zu verhindern, nach maximal 10 Jahren Verwendung oder Lagerung oder aber wenn bei einer Überprüfung ein Defekt sichtbar wird (siehe Punkt VI – WARTUNG)

VII – KENNZEICHNUNG:

Die Kennzeichnung ist in der oberen Abdichtung eingeprägt:



- Marke **DELTAPLUS®** von **DELTA PLUS**
- Produktnorm
- Geöffnetes Buch: Siehe Bedienungsanleitung des Herstellers. Ce-Kennzeichnung, welche die Konformität mit PSA der Kategorie III gemäß Richtlinie 89/686/CEE bestätigt. Nummer der Kontrollstelle nach Artikel 11
- Eu-Norm und Produktklasse

PL

INSTRUKCJA STOSOWANIA SPRZĘTU OCHRONY DRÓG ODDECHOWYCH – MASKI KOMPLETNE GALAXY

I. ZALECENIA I ZAKRES STOSOWANIA:

Sprzęt ochrony dróg oddechowych **ROTOR GALAXY M9200** i **STRAP GALAXY M9300** został zaprojektowany z myślą o spełnieniu wymagań zawartych w normie **EN136:1998 Klasa 3**. Maski te mają masywną konstrukcję i wykazują dużą odporność na działanie promieniującego ciepła i na ogień. Są wyposażone w standardowe złącze gwintowane. Należy je stosować wraz z urządzeniami oddechowymi posiadającymi złącze z gwintem zewnętrznym zgodne z normą EN148-1 (złącze z gwintem standardowym): Przykłady: filtry przeciwgazowe, filtry chroniące przed cząstkami stałymi i ciekłymi, filtry łączone zgodne z normą EN14387 (filtry przeciwgazowe i filtry łączone). Zalecamy stosowanie wkładów marki **DELTAPLUS®** serii **M8000** i **M9000** typu **A2**, **ABEK2**, **ABEK2P3**, **A2P3** i **P3** (patrz odpowiednie instrukcje stosowania).

Ważne informacje:

- Nie wykraczać poza zakres stosowania wskazany powyżej.
- **DELTA PLUS** nie ponosi odpowiedzialności w przypadku nieprawidłowego stosowania lub nieprawidłowej obsługi sprzętu.
- Maski powinny być stosowane przez uprawnionych i przeszkolonych pracowników. Osoby te powinny pozostawać pod nadzorem i odpowiedzialnością kadry kierowniczej znającej doskonale zakres stosowania i przepisy obowiązujące w kraju, w którym sprzęt jest stosowany.
- Nie należy stosować tych masek wraz ze sprzętem oddechowym o ciśnieniu pozytywnym.
- Nie należy stosować tych masek wraz ze sprzętem oddechowym o zamkniętym obiegu tlenowym.
- Jest mało prawdopodobne, by zostały spełnione wymagania dotyczące szczelności, jeżeli pod powierzchnią zapewniającą szczelność znajdują się włosy zarostu brodowego lub ramiona okularów.
- Zwiększenie ilości tlenu wiąże się z dużym niebezpieczeństwem pożaru lub eksplozji. Należy to uwzględnić przy wyborze sprzętu.
- Maski mogą być stosowane w połączeniu z systemem filtrowania wyłącznie w atmosferach, gdzie stężenie tlenu wynosi > 18%,
- Nie stosować tego sprzętu ochrony dróg oddechowych w atmosferach, gdzie występuje potencjalne zagrożenie wybuchem,
- Przed przejściem do skażonej strefy należy koniecznie sprawdzić szczelność maski (**patrz rozdział Kontrola szczelności**),
- Struktura masek umożliwia wykorzystanie ich w połączeniu z niektórymi sprzętami ochrony osobistej (hełmy ochronne, słuchawki przeciwhałasowe). Należy sprawdzić, czy jednoczesne stosowanie sprzętów nie spowoduje obniżenia poziomu ochrony.

Więcej informacji w normie EN529:

Zalecenia dotyczące wyboru, stosowania, obsługi, konserwacji i współczynników ochrony.

II. OPIS:

Maski serii GALAXY składają się z:

- kompletnej maski zewnętrznej uformowanej z silikonu, pokrywającej oczy, nos, usta i brodę,
- panoramicznego wizjera wtryskiwanego z poliwęglanu;
- z półmaski wewnętrznej uformowanej z silikonu, oddzielającej okolice nosa i ust od okolice oczu (ocznej) chronionej przez maskę kompletną, umożliwia ograniczenie zjawiska parowania w okolicy ocznej i poprawia komfort. Jest wyposażona w:
 - trzy zawory wdechowe umożliwiające wdychanie z zewnątrz filtrowanego powietrza,

- jeden zawór wydechowy umożliwiający wydychanie powietrza,
- urządzenie foniczne ułatwiające porozumiewanie się.
- systemu mocowania maski do twarzy składającego się z:
 - sztywne mocowanie przy pomocy pokrętła i zębalki, system **ROTOR®** (symbol **ROTOR GALAXY M9200**), (patrz zdjęcie 1A)
 - czteroramienna opaska posiadająca regulowane sprzączki (symbol **STRAP GALAXY M9300**), (patrz zdjęcie 1B)

III. STOSOWANIE I REGULACJA:

A. Wersja ROTOR GALAXY M9200 (patrz zdjęcie 1A)

1. Zakładanie maski

Aby poluzować uprząż, by umieścić ją na głowie, należy jedną ręką pociągnąć za niebieskie pokrętło, drugą pociągnąć maskę w przeciwnym kierunku (patrz zdjęcie 2A). Aby wsunąć głowę do maski, należy najpierw umieścić ją na szyi, a następnie na twarzy przesuwając maskę w dół (patrz zdjęcie 3A).

2. Regulacja maski

Gdy broda znajdzie się w masce wewnętrznej, obrócić pokrętło w kierunku zgodnym z ruchem wskazówek zegara aż do momentu, gdy maska będzie jednolicie przylegała do twarzy i znajdzie się w wygodnym położeniu na całej długości uszczelki twarzowej (patrz zdjęcie 4A). Wyregulować rozmiar upręży naciskając obydwa niebieskie przyciski i przesunąć ramię upręży tam i z powrotem, aby dopasować idealnie do kształtu czaszki (patrz zdjęcie 5A).

3. Zdejmowanie maski

Pociągnąć jedną ręką za niebieskie pokrętło, by otworzyć system. Podnieść maskę zdejmując ją najpierw z szyi, a następnie z twarzy (patrz zdjęcia 6A i 7A).

B – Wersja STRAP GALAXY M9300 (patrz zdjęcie 1B)

1. Zakładanie maski

Naciągnąć maksymalnie paski (patrz zdjęcie 2B). Rozciągnąć paski dolne znajdujące się w okolicy szyi, następnie wsunąć twarz do części twarzowej (patrz zdjęcie 3B).

2. Regulacja maski

Gdy broda znajdzie się w masce wewnętrznej, pociągnąć za obydwa górne paski (patrz zdjęcie 4B), następnie za obydwa paski dolne (patrz zdjęcie 5B). Maskę powinna jednolicie przylegać do twarzy i znaleźć się w wygodnym położeniu na całej długości uszczelki twarzowej. Paski blokują się automatycznie w żądanej pozycji, należy odgiąć je do tyłu, by nie przeszkadzały (patrz zdjęcie 6B).

3. Zdejmowanie maski

Pociągnąć za paski do przodu, by poluzować system (patrz zdjęcie 7B).

C – Kontrola szczelności (patrz zdjęcia 8A i 8B):

Przed przejściem do skażonej strefy należy koniecznie sprawdzić szczelność maski w okolicy twarzy i zaworów wydechowych. Po założeniu i wyregulowaniu maski zatkać wewnętrzną stroną dłoni gwintowane złącze i wykonać głęboki wdech. Na skutek podciśnienia wewnętrznej maska powinna mocno przylegać do twarzy. Nie może być wyczuwalny żaden przepływ powietrza do środka. Jeżeli zostanie stwierdzona nieszczelność, należy ją zlokalizować i zlikwidować. Po uzyskaniu pozytywnych wyników testu szczelności można podłączyć wkłady filtrujące. Jeżeli nieszczelność nie zostanie zlikwidowana, nie należy wchodzić do skażonej strefy.

D. Montaż / demontaż systemu mocowania:

Maska dostępna w sprzedaży posiada zamontowany system mocowania. Zdecydowanie odradza się demontowanie systemu mocowania. Jeżeli jest to konieczne, należy pamiętać o następujących wskazówkach dotyczących montażu:

1 – system ROTOR® (ROTOR GALAXY M9200):

Obydwa szersze ramiona powinny być przypięte na obydwóch elementach mocujących osłonę na górze (patrz zdjęcia 9A i 10A). Obydwa cieńsze ramiona powinny być przymocowane na obydwóch elementach mocujących osłonę na dole (patrz zdjęcia 11A i 12A). Aby je odpiąć, należy mocno pchnąć punkty mocowania osłon na ramionach ROTOR® ku sobie.

2. Czteroramienny zestaw opasek (STRAP GALAXY M9300):

Wyłobienia wzdłuż ramion powinny być umieszczone od strony głowy, najdłuższe opaski powinny być skierowane na dół (patrz zdjęcie 9B). Spiąć wszystkie cztery elementy mocujące na elementach łączących osłonę (patrz zdjęcia 10B, 11B i 12B). Aby je odpiąć, należy mocno pchnąć punkty mocowania osłon na elementach mocujących opaski ku sobie. Opaski można zdjąć poprzez pociągnięcie za sprzączki.

IV. PRZECHOWYWANIE, DEZYNFEKCJA, CZYSZCZENIE:

Przechowywać w chłodnym, suchym miejscu, chronić przed światłem, mrozem, kurzem, źródłami ciepła i środkami chemicznymi. Maski powinny być przechowywane w temperaturze od 0°C do +40°C w opakowaniu fabrycznym. Czyścić i dezynfekować przy pomocy ciepłej wody z mydłem lub z neutralnym detergentem. Pozostawić na wolnym powietrzu do wyschnięcia w nieskażonej atmosferze. Nigdy nie należy stosować rozpuszczalników, produktów ściernych lub szkodliwych. Szczególnie starannie należy czyścić zawory. Nie zaleca się demontowania kompletnej maski celem wykonania dokładnej konserwacji (patrz rozdział IV).

V. KONTROLA, KONSERWACJA I DEMONTAŻ KONSERWACJA POSZCZEGÓLNYCH ELEMENTÓW:

Czynności związane z kontrolą, demontażem oraz konserwacją maski i jej różnych elementów mogą być prowadzone wyłącznie przez wykwalifikowaną osobę lub specjalistyczny ośrodek. Częstotliwość kontroli powinna być określana zgodnie z przepisami krajowymi. Kontrola powinna odbywać się co najmniej jeden raz w roku. Zanim maska zostanie użyta po czyszczeniu lub po długim okresie nieużywania, należy upewnić się, czy działa prawidłowo. Kontrole dokonywane zgodnie z tą instrukcją umożliwiają weryfikację prawidłowości działania maski i każdego z jej elementów. Informacje na temat rodzajów kontroli i ich częstotliwości znajdują się w poniższej tabeli:

nr	KONTROLA	PRZEDMIOT KONTROLI	CZĘSTOTLIWOŚĆ	KRYTERIA DOPUSZCZENIA
1	Maska kompletna	Stan ogólny produktu	Przed każdym użyciem	Brak większych uszkodzeń powstałych na skutek użytkowania lub pod wpływem czynników szkodliwych

2	Maska kompletna	Czyszczenie	Po każdym użyciu	Brak osadu substancji zanieczyszczającej. Wszystkie części maski są czyste. Przejrzystość części wzrokowej.
3	Panoramiczny wizjer	Ocena wzrokowa ewentualnych zniszczeń	Przed każdym użyciem	brak pęknięć i zarysowań, które mogą ograniczać widzenie
4	Zawory wdechowe i wydechowe	Sprawdzić, czy membrany nie są zniszczone	Przed każdym użyciem	Sprawdzić płaskość zaworów, nie mogą być pofalowane ani rozdarte
5	Maska kompletna	Szczelność (badanie przy pomocy wewnętrznej strony dłoni)	Przed każdym użyciem	Nie jest wyczuwalna żadna nieszczelność
6	Maska kompletna	Szczelność (test do wykonania w laboratorium na stole probierczym)	Coroczna	Nie jest wyczuwalna żadna nieszczelność

VI. DATA PRODUKCJI I TERMIN WAŻNOŚCI:

Data produkcji jest umieszczona wewnątrz maski (rok w kółku z miesiącem na końcu strzałki). Możliwy czas stosowania maski po pierwszym użyciu jest trudny do określenia. Jest on również zależny od atmosfery w miejscu pracy i warunków pracy. W każdym bądź razie, celem uniknięcia dalszego użytkowania, zaleca się zniszczyć maskę po 10 latach użytkowania lub przechowywania lub w razie stwierdzenia wady podczas kontroli (patrz punkt VI. KONSERWACJA).

VII. OZNAKOWANIE:

Oznakowanie jest umieszczone w górnej części uszczelki:



→ Marka **DELTAPLUS®** należąca do **DELTA PLUS**

→ Nazwy produktów

→ Otwarta książka: patrz instrukcja stosowania opracowana przez producenta Oznakowanie CE informujące o zgodności ze środkami ochrony osobistej kategorii III według dyrektywy 89/686/EWG wraz z numerem instytucji kontrolnej zgodnie z artykułem 11.

→ Norma europejska i klasa produktu

ΦΥΛΛΑΔΙΟ ΟΔΗΓΙΩΝ ΤΩΝ ΣΥΣΚΕΥΩΝ ΑΝΑΠΝΕΥΣΤΙΚΗΣ ΠΡΟΦΥΛΑΞΗΣ – ΟΛΟΚΛΗΡΕΣ ΜΑΣΚΕΣ GALAXY

GR

I - ΟΔΗΓΙΕΣ & ΠΕΡΙΟΡΙΣΜΟΙ ΧΡΗΣΗΣ:

Οι συσκευές αναπνευστικής προφύλαξης **ROTOR GALAXYM9200&STRAP GALAXYM9300** είναι σχεδιασμένες για να ανταποκρίνονται στο πρότυπο **EN136:1998 Κατηγορία 3**. Είναι ανθεκτικές και προσφέρουν μεγάλη αντίσταση σε θερμότητα ακτινοβολίας και φλόγες. Οι μάσκες αυτές είναι εξοπλισμένες με μια σύνδεση τυποποιημένου σπειρώματος. Πρέπει να χρησιμοποιούνται με αναπνευστικές συσκευές εξοπλισμένες με αρσενική σύνδεση σύμφωνα με το πρότυπο EN148-1 (σύνδεση τυποποιημένου σπειρώματος): Παραδείγματα: φίλτρα αερίου, φίλτρα στερεών και υγρών σωματιδίων, συνδυασμένα φίλτρα σύμφωνα με το πρότυπο EN14387 (φίλτρα αερίου και συνδυασμένα φίλτρα). Συνιστούμε τη χρήση φυσιογίων μάρκας **DELTAPLUS®** σειράς **M8000&M9000** που καταναλώνονται σε **A2, ABEK2, ABEK2P3, A2P3** και **P3** (ανατρέξτε στα ειδικά φυλλάδια οδηγιών των συσκευών αυτών).

Σημαντικές παρατηρήσεις:

- Να μην χρησιμοποιούνται εκτός του τομέα που ορίζεται ανωτέρω.
- Η **DELTAPLUS** δεν ευθύνεται για τυχόν κακή χρήση ή κακή συντήρηση του εξοπλισμού αυτού.
- Οι μάσκες αυτές πρέπει να χρησιμοποιούνται από εξειδικευμένο και εκπαιδευμένο προσωπικό. Το προσωπικό αυτό πρέπει να παραμένει υπό την επίβλεψη και την ευθύνη προσωπικού εποπτείας με πλήρη επίγνωση των περιορισμών χρήσης και των κανόνων σε ισχύ στη χώρα όπου γίνεται η χρήση.
- Οι μάσκες αυτές δεν πρέπει να χρησιμοποιούνται με αναπνευστικές συσκευές θετικής πίεσης.
- Οι μάσκες αυτές δεν πρέπει να χρησιμοποιούνται με αναπνευστικές συσκευές κλειστού κυκλώματος με οξυγόνο.
- Οι απαιτήσεις σχετικά με την στεγανότητα μπορεί να μην ικανοποιηθούν εάν, κάτω από την επιφάνεια στεγανότητας, περνούν τρίχες προσώπου ή σκελετοί γυαλιών.
- Ο εμπλουτισμός με οξυγόνο οδηγεί σε υψηλό κίνδυνο πυρκαγιάς ή έκρηξης. Να ληφθεί υπόψη κατά την επιλογή του εξοπλισμού σας.
- Αυτές οι μάσκες μπορούν να φορεθούν σε συνδυασμό με το σύστημα φίλτρου τους μόνο σε περιβάλλοντα όπου η συγκέντρωση σε οξυγόνο είναι > 18%.
- Μη χρησιμοποιείτε αυτή τη συσκευή αναπνευστικής προφύλαξης σε δυνητικά εκρήξιμη ατμόσφαιρα.
- Προτού εισέλθετε σε μολυσμένη περιοχή, πρέπει απαραιτήτως να ελέγξετε τη στεγανότητα της μάσκας (βλ παράγραφο **Έλεγχος στεγανότητας**).
- Ο σχεδιασμός των масκών αυτών επιτρέπει τη χρήση τους με μια σειρά άλλων μέσων ατομικής προστασίας (προστατευτικά κράνη, αντιθρομβικά κράνη). Βεβαιωθείτε ότι η ταυτόχρονη χρήση τους δε θα επηρεάσει το επίπεδο προστασίας καθενός από τους εξοπλισμούς.

Για περισσότερες πληροφορίες δείτε το πρότυπο **EN529:**

Οδηγός συστάσεων για επιλογή, χρήση, συντήρηση και παράγοντες προστασίας.

II - ΠΕΡΙΓΡΑΦΗ:

Οι μάσκες της σειράς GALAXY αποτελούνται από:

- μια εξωτερική μάσκα πλήρους προσώπου από σιλικόνη, που καλύπτει μάτια, μύτη, στόμα και πηγούνι.
- μιας πανοραμικής θόνης που έχει ενιεθεί σε πολυανθρακικό.
- μια εσωτερική μάσκα ημίσεως προσώπου από σιλικόνη, που διαχωρίζει την περιοχή της μύτης και του στόματος από την περιοχή των ματιών (προσοφθάλμιο) της μάσκας πλήρους προσώπου. Μειώνει το φαινόμενο του θαμπώματος του προσοφθάλμιου και χαρίζει άνεση. Είναι εξοπλισμένη με:
 - τρεις βαλβίδες εισπνοής που επιτρέπουν την εισπνοή φίλτραρισμένου εξωτερικού αέρα.

- μια βαλβίδα εκπνοής που επιτρέπει τη διαφυγή του εκπνεόμενου αέρα·
- μια ηχητική συσκευή για τη βελτίωση της καθαρότητας της επικοινωνίας.
- ένα σύστημα στήριξης της μάσκας στο πρόσωπο είτε:
 - μια άκαμπτη σταυροειδής διάταξη, ρυθμιζόμενη με μολέτα και κρεμαγιέρα, σύστημα **ROTOR®** (κωδικός **ROTOR GALAXY M9200**), (Βλ. Φώτο 1A)
 - μια σειρά από ιμάντες με τέσσερις βραχίονες, με ρυθμιζόμενους βρόχους (κωδικός **STRAP GALAXY M9300**), (Βλ. Φώτο 1B)

III – ΤΟΠΟΘΕΤΗΣΗ ΚΑΙ ΕΦΑΡΜΟΓΗ:

A – Έκδοση **ROTOR GALAXY M9200** (Βλ. Φώτο 1A)

1 – Τοποθέτηση της μάσκας

Για να χαλαρώσετε τον ιμάντα ώστε να την τοποθετήσετε στο κεφάλι, τραβήξτε την μπλε μολέτα με το ένα χέρι, και με το άλλο χέρι τραβήξτε τη μάσκα προς την αντίθετη κατεύθυνση (Βλ. Φώτο 2A). Για να περάσετε το κεφάλι μέσα στη μάσκα, τοποθετήστε πρώτα στον αυχένα και έπειτα, ολισθαίνοντας τη μάσκα προς τα κάτω, τοποθετείστε την στο πρόσωπο. (Βλ Φώτο 3A).

2 – Εφαρμογή της μάσκας

Όταν το πηγούνι είναι τοποθετημένο στο εσωτερικό της μάσκας, βιδώστε τη μολέτα δεξιόστροφα ώσπου το πρόσωπο να εφαρμόσει ομοιόμορφα και άνετα κατά μήκος της συναρμογής στεγανότητας (Βλ. Φώτο 4A). Ρυθμίστε τον ιμάντα πατώντας τα δυο μπλε κουμπιά και ανεβοκατεβάζοντας τους βραχίονες του ιμάντα, ώσπου να ταιριάζει απόλυτα στο σχήμα του κρανίου (Βλ. Φώτο 5A).

3 – Αφαίρεση της μάσκας

Τραβήξτε την μπλε μολέτα με το ένα χέρι για να ανοίξει το σύστημα. Ανασηκώστε τη μάσκα απελευθερώνοντας πρώτα τον αυχένα και στη συνέχεια το πρόσωπο (Βλ. Φώτο 6A και 7A).

B – Έκδοση **STRAP GALAXY M9300** (Βλ. Φώτο 1B)

1 – Τοποθέτηση της μάσκας

Τεντώστε στο μέγιστο τους βραχίονες των ιμάντων (Βλ. Φώτο 2B). Ανοίξτε τους κάτω βραχίονες στον αυχένα και τοποθετήστε το πρόσωπο στην προσωπίδα (Βλ. Φώτο 3B).

2 – Εφαρμογή της μάσκας

Όταν το πηγούνι είναι τοποθετημένο στο εσωτερικό της μάσκας, τραβήξτε τους δυο επάνω ιμάντες (Βλ. Φώτο 4A) και στη συνέχεια τους δυο κάτω ιμάντες (Βλ. Φώτο 5B). Το πρόσωπο πρέπει να εφαρμόσει ομοιόμορφα και άνετα κατά μήκος της συναρμογής στεγανότητας. Οι ιμάντες μπλοκάρουν αυτόματα στην επιθυμητή θέση, μετακινήστε τους προς το πίσω μέρος του κεφαλιού ώστε να μην εμποδίζουν καθόλου (Βλ. Φώτο 6B).

3 – Αφαίρεση της μάσκας

Τραβήξτε τους ιμάντες προς τα εμπρός του προσώπου ώστε να χαλαρώσει το σύστημα (Βλ. Φώτο 7B).

C – Έλεγχος στεγανότητας (Βλ. Φώτο 8A & 8B):

Προτού εισέλθετε σε μολυσμένη περιοχή, πρέπει απαραίτητα να ελέγξετε τη στεγανότητα της μάσκας στο πρόσωπο, και αυτήν των βαλβίδων εκπνοής. Όταν η μάσκα έχει τοποθετηθεί και έχει εφαρμόσει, κλείστε με την παλάμη σας τη σύνδεση σπειρώματος και εισπνεύστε βαθιά. Η αποσυμπίεση που δημιουργείται στο εσωτερικό πρέπει να κάνει τη μάσκα να εφαρμόσει σφιχτά στο πρόσωπο. Δεν πρέπει να υπάρχει καμία διαφυγή αέρα προς το εσωτερικό. Εάν διαπιστώσετε κάποια διαφυγή, εντοπίστε την και απαλλαγείτε από αυτήν. Μόλις γίνει ο έλεγχος στεγανότητας, μπορούν να συνδεθούν τα φυσίγγια φιλτραρίσματος. Μην εισέλθετε στη μολυσμένη περιοχή εάν δε διορθώσετε τη διαφυγή.

D – Συναρμολόγηση / αποσυναρμολόγηση των συστημάτων στερέωσης:

Η μάσκα διατίθεται με εγκατεστημένο σύστημα στερέωσης. Πρέπει να αποφεύγεται ρητώς η αποσύνδεση του συστήματος στερέωσης. Εάν όμως καταστεί αναγκαίο, είναι σίγουρα σημαντικό να τηρηθούν οι εξής οδηγίες για τη συναρμολόγηση:

1 – σύστημα **ROTOR®** (**ROTOR GALAXY M9200**) :

Οι δυο φαρδύτεροι βραχίονες πρέπει να κουμπώσουν στους 2 επάνω οδηγούς της προσωπίδας (Βλ. Φώτο 9A και 10A). Οι δυο λεπτότεροι βραχίονες πρέπει να κουμπώσουν στους 2 κάτω οδηγούς της προσωπίδας (Βλ. Φώτο 11A και 12A). Για να τους αποσυνδέσετε, σπρώξτε δυνατά το ένα προς το άλλο τα σημεία σύνδεσης της προσωπίδας των βραχιόνων του **ROTOR®**.

2 – Σειρά ιμάντων τεσσάρων βραχιόνων. (**STRAP GALAXY M9300**):

Οι αυλακώσεις κατά μήκος των βραχιόνων πρέπει να είναι τοποθετημένες προς το κεφάλι, και οι μακρύτεροι ιμάντες πρέπει να είναι στραμμένοι προς τα κάτω (Βλ. Φώτο 9B). Κουμπώστε τους τέσσερις οδηγούς στα σημεία σύνδεσης της προσωπίδας (Βλ. Φώτο 10B, 11B & 12B). Για να τους αποσυνδέσετε, σπρώξτε δυνατά το ένα προς το άλλο τα σημεία σύνδεσης της προσωπίδας των οδηγών των ιμάντων. Οι ιμάντες μπορούν να αφαιρεθούν τραβώντας τους μέσα από τους βρόχους.

IV - ΑΠΟΘΗΚΕΥΣΗ, ΑΠΟΛΥΜΑΝΣΗ, ΚΑΘΑΡΙΣΜΟΣ:

Αποθηκεύστε σε μέρος δροσερό, ξηρό, σκοτεινό, μακριά από παγετό, σκόνη, πηγές θερμότητας και χημικές ουσίες. Οι μάσκες πρέπει να φυλάσσονται σε θερμοκρασίες από 0 ° C έως +40 ° C, στην αρχική τους συσκευασία. Καθαρίζονται και απολυμαίνονται με σαπουνόνερο ή ένα ουδέτερο απορρυπαντικό. Στεγνώστε στον καθαρό αέρα, σε μη μολυσμένη ατμόσφαιρα. Ποτέ μη χρησιμοποιείτε διαλυτικά, λειαντικά ή επιβλαβή προϊόντα. Ιδιαίτερη προσοχή πρέπει να δοθεί στον καθαρισμό των βαλβίδων. Δεν συνιστάται η αποσυναρμολόγηση της πλήρους μάσκας για να γίνει ενδεδειγμένη συντήρηση (Βλ. παράγραφο V).

V - ΕΛΕΓΧΟΙ, ΕΠΙΣΚΕΥΗ, ΑΠΟΣΥΝΑΡΜΟΛΟΓΗΣΗ ΚΑΙ ΣΥΝΤΗΡΗΣΗ ΤΩΝ ΔΙΑΦΟΡΩΝ ΜΕΡΩΝ:

Οι έλεγχοι, η αποσυναρμολόγηση και η συντήρηση της μάσκας και των διαφόρων μερών της πρέπει να εκτελούνται μόνο από αρμόδιο άτομο ή οργανισμό. Η συχνότητα των επιθεωρήσεων πρέπει να συμμορφώνεται με τους εθνικούς κανονισμούς και σε κάθε περίπτωση ένας έλεγχος πρέπει να πραγματοποιείται τουλάχιστον μία φορά τον χρόνο. Πριν από τη χρήση της μάσκας, μετά τον καθαρισμό της ή μετά από μακρά περίοδο μη χρησιμοποίησής της, είναι σημαντικό να εξασφαλίζεται η πλήρης αποτελεσματικότητά της. Οι έλεγχοι που γίνονται σύμφωνα με αυτές τις οδηγίες επιτρέπουν τη διαπίστωση της καλής λειτουργίας της μάσκας και καθενός από τα εξαρτήματά της. Ανατρέξτε στον παρακάτω πίνακα για τα είδη και την περιοδικότητα των ελέγχων:

Αρ.	ΕΛΕΓΧΟΣ	ΛΕΠΤΟΜΕΡΕΙΕΣ	ΣΥΧΝΟΤΗΤΑ	ΚΡΙΤΗΡΙΑ ΑΠΟΔΟΧΗΣ
1	Πλήρης μάσκα	Γενική κατάσταση προϊόντος	Πριν από κάθε χρήση	Δεν πρέπει να φαίνεται καμία σημαντική ζημιά είτε από χρήση είτε από κρούσεις
2	Πλήρης μάσκα	Καθαρισμός	Μετά από κάθε χρήση	Χωρίς κατάλοιπα ρυπογόνων ουσιών. Όλα τα μέρη της μάσκας καθαρά. Χωρίς αδιαφάνεια της προσωπίδας.
3	Πανοραμικός οπτικός δίσκος	Οπτικός έλεγχος για πιθανές αλλοιώσεις	Πριν από κάθε χρήση	Κανένα ράγισμα /καμία ρωγμή στον δίσκο, κανένα χάραγμα που να εμποδίζει την όραση

4	Βαλβίδες εισπνοής και εκπνοής	Ελέγξτε ότι οι μεμβράνες δεν είναι φθαρμένες	Πριν από κάθε χρήση	Ελέγξτε την επιτεδότητα των βαλβίδων, καμία πτυχή ή σκίσιμο
5	Πλήρης μάσκα	Στεγανότητα (έλεγχος με την παλάμη)	Πριν από κάθε χρήση	Καμία αντιληπτή διαφυγή
6	Πλήρης μάσκα	Στεγανότητα (η δοκιμή πρέπει να διεξάγεται σε πάγκο δοκιμών εργαστηρίου)	Ετήσια	Καμία αντιληπτή διαφυγή

VI - ΗΜΕΡΟΜΗΝΙΑ ΠΑΡΑΓΩΓΗΣ ΚΑΙ ΛΗΞΗΣ:

Η ημερομηνία παραγωγής είναι χαραγμένη στο εσωτερικό της μάσκας (έτος στο κέντρο ενός κύκλου και μήνας στην άκρη ενός βέλους). Η διάρκεια ζωής της μάσκας μετά την πρώτη χρήση είναι δύσκολο να καθοριστεί. Εξαρτάται και από την ατμόσφαιρα στο χώρο εργασίας και από τις συνθήκες χρήσης. Σε κάθε περίπτωση, συνιστάται η καταστροφή της μάσκας, για να αποφευχθεί οποιαδήποτε περαιτέρω χρήση, το πολύ μετά από 10 χρόνια χρήσης ή αποθήκευσης, ή εάν διαπιστωθεί κάποιο ελάττωμα κατά τον έλεγχο (βλ. σημείο VI. - ΣΥΝΤΗΡΗΣΗ).

VII – ΣΗΜΑΝΣΗ :

Η σήμανση είναι χαραγμένη στην επάνω συναρμογή στεγανότητας:



→ Σήμανση DELTAPLUS® της DELTAPLUS

→ Ονομασία των προϊόντων

→ Ανοιχτό βιβλίο: βλέπε φυλλάδιο οδηγιών του κατασκευαστή. Σήμανση CE που καθορίζει την συμμόρφωση με τα ΕΑΠ κατηγορίας III σύμφωνα με την οδηγία 89/686/CEE με τον αριθμό του οργανισμού ελέγχου κατά το άρθρο 11.

→ Ευρωπαϊκό πρότυπο και κατηγορία προϊόντος

ZH

防护呼吸器设备 - GALAXY 全面罩 使用说明书

I – 使用范围及说明:

防护呼吸器设备 **ROTOR GALAXY M9200 版本** 和 **STRAP GALAXY M9300 版本** 依据 EN136:1998 第三等级的标准进行设计。结构坚固，能够抵御辐射热及火焰的冲击。该面罩配有一个标准螺纹接头，必须与配备符合 EN148-1 标准公接头(标准螺纹接头)的呼吸器设备一同使用。例如：防毒过滤器，防护固体颗粒及液体过滤器，满足针对防毒过滤器和复合过滤器制定的 EN14387 标准的复合过滤器。在此推荐搭配使用 DELTAPLUS® 品牌的 **M8000** 和 **M9000** 系列 **A2, ABEK2, ABEK2P3, A2P3** 和 **P3** 型滤毒罐（请参看其专业使用说明书）。

重要提示:

- 使用时请勿超出以下指定范围:
- 设备因操作或保养不当出现问题，DELTA PLUS 无需承担责任;
- 该全面罩须由培训过的有资质人员进行操作，且该类人员必须由熟知所在国家的相关使用限制和现行法律的干部实施监督;
- 该全面罩不能与正压式空气呼吸器一同使用;
- 该全面罩不能与闭路氧气呼吸器一同使用;
- 若有胡须或镜腿夹在密封面罩下，则其密封性要求很可能无法得到满足;
- 富氧状态极可能诱发火灾或爆炸。请在选择设备时慎重考虑;
- 该全面罩只能在氧气浓度大于 18% 的环境下与其过滤装置配合佩戴;
- 不要在存有爆炸可能性的环境下使用该防护呼吸器设备;
- 在进入被污染区域前，必须检测全面罩的密闭性（参看密闭性管控章节）;
- 该全面罩的设计能实现与一些个体防护设备的配合使用（安全帽，防护耳罩）。请确认同时使用多种设备不会影响到其各自的防护功效。

更多信息请参照 EN529 标准:

对于产品选择，使用，维护，保养，防护要素的推荐指南

II – 产品描述:

GALAXY 系列全面罩由以下部件组成:

- 外部硅胶全面罩，覆盖双眼，鼻、嘴以及下巴;
- 个注入全景的聚碳酸酯屏;
- 内部硅胶半面罩，将鼻、嘴与全面罩内的眼部隔离。它能减轻镜片的雾化现象从而增加舒适度。它由以下部件组成:
 - 三个吸收外部滤过气体的吸气阀;
 - 一个排出呼出气体的出气阀;
 - 一个加强交流清晰度的发声装置。
- 面部紧固结构，由以下部件组成:
 - 一个坚硬的爪状结构，可通过旋钮和齿条调节，**旋钮结构(参照 ROTOR GALAXY M9200 版本)(参看. 图 1A)**,
 - 四个支带的皮带结构，配备有可调节长度的扣件(参照 STRAP GALAXY M9300 版本)(参看. 图 1B)。

III – 佩戴与调整:

A – ROTOR GALAXY M9200 版本(参看图 1A)

1 – 佩戴面罩

要将紧固带放松并佩戴在头上，必须一只手拉蓝色旋钮，另一只手从相反方向拉住面罩。（参看图 2A）要将头部穿入面罩内部，首先将其套在颈部，再套上面部并顺势把面罩滑下（参看图 3A）。

2- 调整面罩

当下巴卡入面罩内部时，顺时针方向旋转旋钮使得面罩的密封圈与脸部紧密舒适贴合（参看图 4A）。通过按压蓝色按钮让紧固带左右伸缩以调整其尺寸，使得紧固带完全贴合头部的形状。（参看图 5A）

3- 摘取面罩

用一只手拉动蓝色旋钮解开装置。从颈部开始摘取面罩，再从脸部摘下（参看图 6A 和 7A）。

B-STRAP GALAXY M9300 版本(参看图 1B)

1- 佩戴面罩

尽可能地拉长皮带上下支带(参看图 2B)。将两根颈部下支带拉开从而把脸伸入面屏中(参看图 3B)。

2- 调整面罩

待使用者下巴伸入面罩内后，先拉动两根上支带(参看图 4B)再拉动两根下支带(参看图 5B)。脸部应与面罩的密封圈紧密舒适贴合。支带自动固定在预留的位置上，将其压向头部后方以免造成不适感(参看图 6B)。

3- 摘取面罩

将支带朝脸部前方拉伸以摘取下面罩(参看图 7B)。

C- 密闭性管控(参看图 8A 和 8B)：

在进入被污染区域前，必须严格控制脸部面罩和呼气阀的密闭性。待面罩固定且调整后，用手掌盖紧过滤接口件并用力呼吸。因此在面罩内部形成的负压应使得面罩紧紧贴附在脸上。向内绝不可有空气泄漏现象。若发现有泄漏现象，将其鉴别并立即排除掉。待密闭性测试通过后，可进一步组装滤盒罐。若泄漏未被排除，禁止进入被污染区域。

D- 紧固装置装配/拆卸：

面罩搭配紧固装置一起出售，极不推荐自行拆卸紧固装置。若非拆不可，则必须严格遵循以下的装配过程指示：

1- 旋钮装置 (ROTOR GALAXY M9200)：

宽的两个紧固件应扣压在面屏上部扣件上(参看图 9A 和 10A)，而窄的两个紧固件则应扣压在面屏下部扣件上(参看图 11A 和 12A)。若要将其拆卸，把面屏连接点用力推离旋钮装置的紧固件。

2- 四根式皮带装置 (STRAP GALAXY M9300)：

沿着紧固件的凹槽应背对头部放置，最长的皮带朝下(参看图 9B)。将四个扣件扣压在面屏的连接件上(参看图 10B, 11B 和 12B)。若要将其拆卸，把面屏连接点用力推离皮带扣件。皮带可通过拉伸环扣摘取下来。

IV- 储存，消毒，清洗：

贮存于阴凉、干燥区域，避光、霜冻、灰尘、热源以及化学品保存。面罩应在温度为 0 至+40 摄氏度的范围内存放在其原包装中。用温热的肥皂水或是中性洗涤剂进行清洗和消毒。在无污染的环境下自然晾干。切勿使用溶剂，研磨剂或是有害制品。清洁气阀时需要格外注意。建议进行全面保养时不要将其拆卸(参看章节 V)。

V- 控制，维护，拆卸及各部件的维护：

控制，拆卸，面具的维护以及各类组合部分须由一个合格人士或机构来严格执行。质控频率必须遵守国家相关规定，在任何情况下必须进行每年至少一次的检查。在清洗过或长期未使用该面罩的情况下，使用前必须确保其充分的效力。按照本说明书进行的管控工作将确保面罩及其每个部件的正常使用。至于管控类型和周期，请参照以下表格：

编号	管控对象	具体内容	周期	验收准则
1	全面罩	产品概况	每次使用前	不可有因使用不当或撞击导致的重大损坏
2	全面罩	清理	每次使用后	无污染物残留。 完整面具的所有部件。 屏幕透明。
3	大视野面屏	预防潜在损坏的目视检查	每次使用前	面屏上无裂纹/裂缝，也无影响视线的划痕
4	进气阀和出气阀	检查确认气阀无损坏	每次使用前	检查气阀的平整度，不得有褶皱或破裂
5	全面罩	密闭性（用手掌进行的检测）	每次使用前	不得存在任何漏气现象
6	全面罩	密封性（实验室试验台进行测试）	年度	不得存在任何漏气现象

VI - 生产日期和使用年限

生产日期刻印在每个面罩内部（年份在圆圈中央，月份在箭头末端）。该面罩在初次使用后的使用范围较难界定，其取决于工作环境及其使用条件。总之，我们建议在使用或贮藏 10 年以上或是在检测中（见章节 VI-保养）出现瑕疵的情况下销毁面罩，禁止再次使用。

VII - 标示：

标示刻印在密封圈上部：



→ DELTA PLUS 的 DELTAPLUS® 商标

→ 产品名称

→ 展开的书：可参看使用说明书。CE 标识表明根据欧洲指令 89/686/CEE 的第 11 条管控准则其符合个人防护设备第三等级的标准。

→ 欧标名称和产品等级

I – POKYNY A OMEZENÍ POUŽITÍ:

Ochranná dýchací zařízení **ROTOR GALAXY M9200&STRAP GALAXY M9300** jsou navržena tak, aby vyhovovala normě **EN136:1998 Třída 3**. Jsou robustní konstrukce a nabízí velkou odolnost proti radiálnímu teplu a plamenům. Tyto masky jsou vybaveny standardní závitovou přípojkou. Musí být používány s dýchacími přístroji s přípojkou s vnějším závitem vyhovující normě EN148-1 (přípojka se standardním závitem): Příklady: protiplynové filtry, filtry proti pevným a kapalným částicím, kombinované filtry vyhovující normě EN14387 (protiplynové filtry a kombinované filtry). Doporučujeme použití vložek značky **DELTA PLUS®** řad **M8000** a **M9000** typů **A2, ABEK2, ABEK2P3, A2P3 a P3** (nahlédnout do konkrétních návodů k použití pro tato zařízení).

Důležité poznámky:

- Nepoužívejte mimo oblast definovanou výše;
- **DELTA PLUS** neodpovídá za případy nesprávného používání nebo nesprávné údržby těchto zařízení;
- Tyto masky musí být používány oprávněnými a školenými osobami. Tyto osoby musí zůstat pod dozorem a v odpovědnosti řídicích pracovníků, kteří dokonale znají omezení používání a zákony platné v zemi používání;
- Tyto masky nesmí být používány s dýchacími přístroji s kladným tlakem;
- Tyto masky nesmí být používány s kyslíkovými dýchacími přístroji s uzavřeným okruhem;
- Je málo pravděpodobné, že by byly požadavky týkající se těsnosti splněny, pokud procházejí vousy nebo ručky brýlí pod těsnicí plochou;
- Obohacení kyslíkem způsobuje velmi významné riziko požáru nebo exploze. Vezměte ho při výběru vašeho zařízení prosím v úvahu;
- Tyto masky mohou být nošeny pouze v kombinaci s vlastním systémem filtrace v prostředí, kde je koncentrace kyslíku > 18 %;
- Nepoužívejte toto ochranné dýchací zařízení v potenciálně výbušné atmosféře;
- Před vstupem do kontaminované zóny je nutné povinně zkontrolovat těsnost masky (**viz odstavec Kontrola těsnosti**);
- Koncepce těchto masek umožňuje jejich používání s určitým množstvím osobních ochranných pomůcek (ochranná přilba, protihluková přilba). Ověřte, zda jejich současné používání neovlivňuje úroveň ochrany každého z těchto zařízení.

Více informací najdete v normě **EN529**:

Průvodce s doporučením pro výběr, používání, údržbu a ochranné faktory.

II – POPIS:

Masky řady GALAXY se skládají z:

- kompletní vnější masky odlité ze silikonu, která pokrývá oči, nos, ústa a bradu;
- panoramatický štítek ze vstřikovaného polykarbonátu;
- vnitřní polomasky odlité ze silikonu, která odděluje oblast nosu a úst od oblasti očí (oční) masky. Umožňuje snížit rosení zorníku a podporuje komfort. Je vybavena:
 - třemi vdechovacími ventily umožňujícími vdechnout filtrovaný vzduch zvenku;
 - jedním výdechovým ventilem umožňujícím vypouštění vydechovaného vzduchu;
 - jedním zvukovým zařízením určeným ke zlepšení zřetelnosti komunikace.
- upevňovacím systémem masky na obličeji buď:
 - tuhým pavoukem, nastavitelným kolečkem a ozubeným hřebem, systém **ROTOR®** (reference **ROTOR GALAXY M9200**), (**viz foto 1A**)
 - sadou popruhu se čtyřmi rameny, opatřenými nastavitelnými smyčkami (reference **STRAP GALAXY M9300**), (**viz foto 1B**)

III – NOŠENÍ A NASTAVENÍ:**A – Verze ROTOR GALAXY M9200 (viz foto 1A)****1 – Nasazení masky**

Pro nasazení upínacích pásků na hlavu je uvolněte tak, že jednou rukou táhnete za modré kolečko a druhou táhnete za masku opačným směrem (**viz foto 2A**). Aby mohla hlava projít do vnitřku masky, je třeba nejdříve vložit vaz a potom jej nasadíte na obličej tak, že ji necháte sklouznout směrem dolů (**viz foto 3A**).

2 – Nastavení masky

Když je brada vložena do vnitřní masky šroubujte kolečko ve směru hodinových ručiček do té doby, než se obličej přitiskne rovnoměrně a pohodlně podél obličejové těsnicí plochy (**viz foto 4A**). Nastavte velikost upevňovacích řemínek stiskem obou modrých tlačítek a posouváním ramen sady řemínek v jednom nebo druhém směru tak, aby se maska tvaru perfektně přizpůsobila tvaru hlavy (**Viz foto 5A**).

3 – Sejmутí masky

Zatažením za modré kolečko otevřete systém. **Zvedněte masku tím, že nejprve vysunete vaz a poté uvolněte obličej (Viz foto 6A a 7A).**

B – Verze STRAP GALAXY M9300 (viz foto 1B)**1 – Nasazení masky**

Prodlužte na maximum ramena sady poutek (**viz foto 2B**). **Roztáhněte dolní ramena šíje a poté vložte obličej do obličejové části (viz foto 3B).**

2 – Nastavení masky

Když je brada vložena do vnitřní masky, táhnete za každé z obou horních poutek (**viz foto 4B**) a pak za dolní poutka (**viz foto 5B**). Obličej se musí přitisknout rovnoměrně a pohodlně podél obličejové těsnicí plochy. Poutka se automaticky blokuji v požadované poloze, ohněte je dozadu hlavy, aby nezpůsobili žádné obtěžování (**viz foto 6B**).

3 – Sejmутí masky

Táhněte za poutka směrem k přední části obličeje a systém se uvolní (**viz foto 7B**).

C – Kontrola těsnosti (Viz fotografie 8A a 8B):

Před vstupem do kontaminované zóny je nutné povinně zkontrolovat těsnost masky na obličeji a výdechových ventilů. Když je maska nasazena a nastavena, ucpěte dlaní závitovou přípojku a hluboce se nadechněte. Takto vytvořený podtlak uvnitř masky ji musí silně přitisknout k obličeji. Nesmí být zjištěn žádný únik vzduchu dovnitř masky. Pokud je zjištěn únik, najděte jej a opravte. Jakmile je zkouška těsnosti úspěšná, je možné připojit filtrační vložky. Pokud není únik odstraněn, nevstupujte do kontaminované oblasti.

D – Montáž / demontáž systémů poutek:

Maska je prodávána s namontovaným systémem poutek. Důrazně se nedoporučuje odmontovávat systém poutek. Pokud je to nevyhnutelné, je v každém případě důležité dodržovat následující pokyny pro montáž:

1 – systém ROTOR® (ROTOR GALAXY M9200):

Obě nejširší ramena musí být zaklapnuta na 2 horních úchytech zorníku (**viz fotografie 9A a 10A**). Obě nejužší ramena musí být zaklapnuta na 2 dolních úchytech zorníku (**viz fotografie 11A a 12A**). Chcete-li je odháknout, stiskněte silně proti sobě úchytné body zorníku a ramen ROTORU®.

2 – Sada popruhů se čtyřmi rameny (STRAP GALAXY M9300):

Drážky podél ramen musí být natočeny k hlavě, nejdelší popruhy natočeny směrem dolů (**viz foto 9B**). Zaklapněte všechny čtyři úchyty na spojovací prvky zorníku (**viz fotografie 10B, 11B a 12B**). Chcete-li je odháknout, stiskněte silně proti sobě úchytné body zorníku a úchyty popruhů. Popruhy je možné odstranit jejich protažením smyčkami.

IV - SKLADOVÁNÍ, DEZINFEKCE, ČIŠTĚNÍ:

Skladujte v chladu, suchu, chráněné před světlem, mrazem, prachem, zdroji tepla a chemickými produkty. Masky musí být skladovány v teplotách mezi 0 °C a +40 °C v původním obalu. Masku čistěte a dezinfikujte vlažnou mýdlovou vodou nebo neutrálním detergentem. Nechte uschnout na volném vzduchu v nekontaminované atmosféře. Nikdy nepoužívejte rozpouštědla, abrazivní nebo škodlivé produkty. Obzvláštní péči je třeba věnovat čištění ventilů. Nedoporučuje se demontáž masky pro provedení hlubší údržby (**viz § V**).

V – KONTROLA, DEMONTÁŽ A ÚDRŽBA RŮZNÝCH DÍLŮ:

Kontrolu, demontáž a údržbu masky a veškerých jejích komponent směřují provádět pouze kvalifikované osoby či kvalifikovaný servis. Frekvence těchto kontrol musí splňovat předpisy daného státu. Kontroly musí být v každém případě prováděny nejméně jedenkrát za rok. Před použitím této masky poté, co byla vyčištěna nebo po delším době nepoužívání, je důležité, abyste se ujistili její dokonalou účinnost. Kontroly provedené podle tohoto návodu umožňují zkontrolovat správnou funkci masky a každé její součásti. Typy kontrol a jejich periodicitu najdete v následující tabulce:

č.	KONTROLA	PODROBNOSTI	PERIODICITA	KRITÉRIA PŘIJATELNOSTI
1	Maska	Všeobecný stav výrobku	Před každým použitím	Nesmí být viditelné žádné větší poškození způsobené používáním nebo nárazem
2	Maska	Čištění	Po každém použití	Maska nesmí obsahovat žádné zbytky znečišťujících látek. Kontrolujte všechny vlastní části masky. Nesmí být narušena průhlednost zorníku.
3	Panoramatický štít	Vizuální kontrola na případné opotřebení	Před každým použitím	Žádná prasklina/trhlina na štítu, ani rýhy, které by mohly bránit výhledu
4	Vdechové a výdechové ventily	Zkontrolujte, zda nejsou membrány opotřebené	Před každým použitím	Zkontrolujte rovinnost ventilů, žádný záhyb ani trhlinka
5	Maska	Těsnost (zkouška s dlaní ruky)	Před každým použitím	Žádný postřehnutelný únik
6	Maska	Těsnost (laboratorní zkouška se provádí na zkušební lavici)	Každoročně	Žádný postřehnutelný únik

VI – DATUM VÝROBY A DOBA POUŽITELNOSTI:

Datum výroby je vyryto uvnitř každé masky (rok uvnitř kruhu s měsícem na konci šipky). Dobu použitelnosti masky po prvním použití je obtížné stanovit. Závisí také na atmosféře na pracovišti a podmínkách používání. V každém případě doporučujeme likvidaci masky po 10 letech používání nebo skladování, nebo když se při kontrole objeví jakákoliv porucha (viz bod VI – ÚDRŽBA), aby bylo vyloučeno jakékoliv opětné použití.

VII – ZNAČENÍ:

Značení je vyryto na horní těsnicí ploše:



- Značka DELTAPLUS® DELTA PLUS
- Názvy výrobků
- Otevřená kniha: viz informační brožura výrobce. Značení CE značí shodu s OOP kategorie III podle směrnice 89/686/CEE s číslem kontrolní organizace podle článku 11.
- Evropská norma a třída výrobku

RO

INSTRUCȚIUNI DE UTILIZARE A APARATELOR DE PROTECȚIE RESPIRATORIE - MĂȘTI COMPLETE GALAXY

I - INSTRUCȚIUNI & LIMITE DE UTILIZARE:

Aparatele de protecție respiratorie ROTOR GALAXY M9200 & STRAP GALAXY M9300 sunt concepute astfel încât să corespundă standardului EN136:1998 clasa 3. Ele au o construcție robustă și oferă o rezistență mare la căldura radiantă și la flăcări. Aceste măști sunt dotate cu un racord filetat standard. Ele trebuie utilizate cu dispozitive respiratorii echipate cu un racord tată, care să corespundă standardului EN148-1 (racord cu filetare standard). Exemple: filtre antigaz, filtre împotriva particulelor solide și lichide, filtre combinate care corespund standardului EN14387 (filtre antigaz și filtre

combinate). Recomandăm utilizarea cartușelor de marca **DELTA PLUS®** seriile **M8000&M9000** formate din **A2, ABEK2, ABEK2P3, A2P3 și P3** (a se consulta instrucțiunile de utilizare specifice acestor dispozitive).

Remarci importante:

- A nu se utiliza în afara domeniului definit mai sus;
- **DELTA PLUS** nu va putea fi trasă la răspundere în cazul utilizării necorespunzătoare sau al întreținerii necorespunzătoare a acestor echipamente;
- Aceste măști trebuie utilizate de către personal abilitat și cu formarea necesară. Aceste persoane trebuie să rămână sub supravegherea și sub responsabilitatea unei încadrări perfecte în limitele de angajare și în limitele legilor în vigoare în țările în care se utilizează măștile;
- Aceste măști nu trebuie să fie utilizate cu aparate respiratorii cu presiune pozitivă;
- Aceste măști nu trebuie să fie utilizate cu aparate respiratorii cu oxigen cu circuite închise;
- Este puțin probabil ca exigențele privind etanșeitatea să fie satisfăcute dacă pe sub suprafața de etanșare trec fire de păr din barbă sau rame de ochelari;
- Îmbogățirea cu oxigen atrage un risc foarte important de incendiu sau de explozie. Vă rugăm să luați acest lucru în considerare la selectarea echipamentului dvs.;
- Aceste măști pot fi purtate în combinație cu sistemul lor de filtrare doar în medii în care concentrația de oxigen este >18%;
- A nu se utiliza acest aparat de protecție respiratorie în atmosfere cu potențial exploziv;
- Înainte de a intra într-o zonă contaminată, trebuie neapărat să controlați etanșeitatea măștii (**cf. § Controlul etanșeității**);
- Concepția acestor măști permite utilizarea lor cu un anumit număr de echipamente de protecție individuală (căști de protecție, căști de antifonare). Asigurați-vă că utilizarea lor simultană nu afectează nivelul de protecție al fiecăruia dintre aceste echipamente.

Pentru mai multe informații, a se vedea standardul EN529:

Ghid de recomandare privind alegerea, utilizarea, întreținerea și factorii de protecție.

II - DESCRIERE:

Măștile din seria GALAXY sunt alcătuite din:

- o mască exterioară din silicon, complet mulată, care acoperă ochii, nasul, gura și bărbia;
- o vizor panoramic din policarbonat injectat
- o semimască interioară din silicon, mulată, care separă regiunea nasului și a gurii de regiunea ochilor (oculară) a măștii complete. Ea permite reducerea fenomenului de aburire a ocularului și favorizează confortul. Este echipată cu:
 - trei supape de inspirație, care permit inhalarea aerului filtrat din exterior;
 - o supapă de expirație, care permite expirarea aerului expirat;
 - un dispozitiv fonic destinat să amelioreze claritatea comunicării.
- un sistem de fixare a măștii pe față printr-un:
 - cadru rigid, reglabil prin moletă și cremalieră, sistem **ROTOR®** (referință **ROTOR GALAXY M9200**), (**cf. fotografiiei 1A**)
 - joc de chingi cu patru brațe, dotate cu cataramे reglabile (referință **STRAP GALAXY M9300**), (**cf. fotografiiei 1B**)

III – PURTARE ȘI POTRIVIRE:

A – Versiunea ROTOR GALAXY M9200 (cf. fotografiiei 1A)

1 – Fixarea măștii

Pentru a slăbi hamul în scopul poziționării pe cap, trebuie să trageți cu o mână de moleta albastră și cu cealaltă să trageți masca în sensul opus (**cf. fotografiiei 2A**). Pentru a putea introduce capul în mască, poziționați mai întâi ceafa și apoi poziționați pe față glisând masca spre partea de jos (**cf. fotografiiei 3A**).

2 – Potrivirea măștii

Când bărbia este poziționată în masca interioară, înșurubați moleta în sensul acelor de ceasornic până când fața se așează uniform și confortabil de-a lungul garniturii de etanșare facială (**cf. fotografiiei 4A**). Reglați mărimea hamului apăsând pe cele două butoane albastre și culisând brațele hamului într-un sens sau în celălalt pentru a potrivi perfect forma craniului (**cf. fotografiilor 5A**).

3 – Scoaterea măștii

Trageți cu o mână de moleta albastră pentru a deschide sistemul. Ridicați masca scoțând mai întâi ceafa și apoi eliberați fața (**cf. fotografiilor 6A și 7A**).

B – Versiunea STRAP GALAXY M9300 (cf. fotografiiei 1B)

1 – Fixarea măștii

Întindeți brațele la maximum din jocul bridelor (**cf. fotografiiei 2B**). Îndepărtați brațele inferioare de ceafă, apoi introduceți fața în piesa facială (**cf. fotografiiei 3B**).

2 – Potrivirea măștii

Când bărbia este poziționată în masca interioară, trageți de fiecare din cele două bride superioare (**cf. fotografiiei 4B**), apoi de cele două bride inferioare (**cf. fotografiiei 5B**). Fața trebuie să se fixeze uniform și confortabil de-a lungul garniturii de etanșare facială. Bridele se blochează automat în poziția dorită; lăsați-le spre partea din spate a capului pentru a nu cauza nicio jenă (**cf. fotografiiei 6B**).

3 – Scoaterea măștii

Trageți de bride spre partea din față a feței pentru a slăbi sistemul (**cf. fotografiiei 7B**).

C – Controlul etanșeității (cf. fotografiilor 8A & 8B):

Înainte de a intra într-o zonă contaminată, trebuie neapărat să controlați etanșeitatea măștii de pe față și a supapelor de expirație. Când masca este fixată și ajustată, obturați racordul filetat cu palma și inspirați profund. Datorită depresiunii realizate astfel la interior, masca trebuie să se lipească strâns pe față. Trebuie să nu se constate nicio scăpare de aer spre interior. Dacă se detectează o scăpare, aceasta trebuie identificată și eliminată. Odată ce testul de etanșare reușește, cartușele filtrante pot fi racordate. Dacă scurgerea nu este eliminată, nu intrați în zona contaminată.

D – Montarea/demontarea sistemelor de prindere:

Masca este vândută cu sistemul de prindere montat. Vă sfătuim insistent să nu detașați sistemul de prindere. Dacă acesta este făcut indispensabil, în orice caz este important să se respecte indicațiile următoare pentru montaj:

1 – sistemul ROTOR® (ROTOR GALAXY M9200):

Cele două brațe mai mari trebuie să fie prinse de cele 2 legături ale vizierei de sus (cf. fotografiilor 9A & 10A). Cele două brațe mai subțiri trebuie să fie prinse de cele 2 legături ale vizierei de jos (cf. fotografiilor 11A & 12A). Pentru a le desprinde, împingeți puternic unul către altul punctele de legătură ale vizierelor de la brațele ROTOR®.

2 – Jocul de chingi cu patru brațe (STRAP GALAXYM9300):

Canelurile aflate de-a lungul brațelor trebuie poziționate pe cap, chingile cele mai lungi trebuind orientate spre partea de jos (cf. fotografiile 9B). Fixați cele patru prinderi pe elementele de legătură ale vizierei (cf. fotografiilor 10B, 11B & 12B). Pentru a le desprinde, împingeți puternic unul spre celălalt punctele de legătură ale vizierelor către legăturile chingilor. Chingile pot fi scoase trăgându-le prin cataramă.

IV - STOCARE, DEZINFECTARE, CURĂȚARE:

A se stoca în locuri răcoroase, uscate, ferite de lumină și îngheț, de praf, de surse de căldură și de produse chimice. Măștile trebuie să fie stocate la temperaturi cuprinse între 0°C și +40°C în ambalajul lor original. A se curăța și dezinfecta cu apă caldă și săpun sau cu un detergent neutru. A se lăsa la uscat la aer liber într-o atmosferă necontaminată. A nu se utiliza niciodată solvenți, produse abrazive sau nocive. O grijă deosebită va trebui acordată curățării supapelor. Vă sfătuim să nu demontați masca în totalitate pentru a efectua o întreținere temeinică (cf. § V).

V - INSPECȚIILE, ÎNTREȚINEREA ȘI DEMONTAREA DIFERITELOR PIESE:

Inspecțiile, demontarea și întreținerea măștii și a diverselor sale părți componente trebuie să fie efectuate numai de către o persoană sau un organism competent. Frecvența inspecțiilor trebuie să respecte reglementările naționale și, în orice caz, o inspecție trebuie să fie efectuată cel puțin o dată pe an. Înainte de a utiliza această mască după ce a fost curățată sau după o perioadă lungă de neutilizare, este important să vă asigurați că eficacitatea ei este perfectă. Controalele efectuate conform acestor instrucțiuni permit verificarea bunei funcționări a măștii și a fiecăreia dintre componentele ei. Consultați tabelul următor cu privire la tipurile de controale și la periodicitatea lor:

Nr.	CONTROL	DETALII	PERIODICITATE	CRITERII DE ACCEPTARE
1	Masca întreagă	Starea generală a produsului	Înainte de fiecare utilizare	Trebuie să nu fie vizibilă nicio deteriorare importantă cauzată de utilizare sau de impact
2	Masca întreagă	Curățare	După fiecare utilizare	Fără reziduuri de substanțe poluante. Toate piesele măștii curate. Absență opacitate ecran.
3	Ecran panoramic	Examen vizual pentru o eventuală deteriorare	Înainte de fiecare utilizare	Nicio crăpătură/fisură pe ecran, nici zgârieturi care pot să jeneze vederea
4	Supape de inspirație și de expirație	Verificați dacă membranele sunt deteriorate	Înainte de fiecare utilizare	Verificați planeitatea supapelor, fără cute sau rupturi
5	Masca întreagă	Etanșitate (examen cu palma)	Înainte de fiecare utilizare	Nicio scurgere perceptibilă
6	Masca întreagă	Etanșitate (testul trebuie să fie efectuat în laborator pe un banc de teste)	Anuală	Nicio scurgere perceptibilă

VI - DATE DE FABRICAȚIE ȘI PERIMARE:

Data de fabricație este gravată la interiorul fiecărei măști (anul în centrul unui cerc cu luna în vârful unei săgeți). Limita de utilizare a măștii este dificil de stabilit după prima utilizare. Ea depinde, de asemenea, de atmosfera de la locul de muncă și de condițiile de utilizare. În orice caz, pentru a evita orice reutilizare, vă sfătuim să distrugeți masca după maximum 10 ani de utilizare sau de stocare sau dacă în urma unui control se constată vreun defect (a se vedea punctul VI – ÎNTREȚINEREA).

VII – MARCAJ:

Marcajul de mai jos este gravat pe garnitura de etanșare superioară:



→ Marca DELTAPLUS® a DELTA PLUS

→ Numele produselor

→ Carte deschisă: a se vedea instrucțiunile de utilizare ale fabricantului. Marcaj CE care arată conformitatea cu EPI de categoria III conform directivei 89/686/CEE cu numărul organismului de control conform articolului 11.

→ Standardul european și clasa produsului

HU

HASZNÁLATI ÚTMUTATÓ LÉGZÉSVÉDŐ ESZKÖZÖKHÖZ - GALAXY TELJES ÁLARCOK

I – HASZNÁLATI ÚTMUTATÓ ÉS KORLÁTOK :

Az ROTOR GALAXY M9200 és az STRAP GALAXY M9300 légzésvédő eszközök megfelelnek az EN136:1998 Classe 3. szabványnak. Szilárd szerkezetűek és nagy ellenállást biztosítanak a sugárzó hővel és a lángokkal szemben. Az álarccok standard csavarmenettel vannak ellátva. Az álarccokat az EN148-1 szabványnak megfelelő légzőeszközökkel lehet használni (standard csavarmenet). Példa : gázsűrők, szilárd és folyékony részecskékkel szembeni szűrők, kombinált szűrők, melyek megfelelnek az EN14387 szabványnak (gázsűrők és kombinált szűrők). A DELTAPLUS® márkánévvel szereplő M8000 és M9000 sorozatok szűrőinek, melyek az A2, ABEK2, ABEK2P3, A2P3 és P3 típusokban szerepelnek, a használatát részletezzük (hivatkozva az eszközök saját használati útmutatóira).

Fontos megjegyzések:

- A fent megjelölt területen kívüli használat tilos;

- A **DELTA PLUS** nem tekinthető felelősnek a nem megfelelő használat vagy az eszközök rossz karbantartása esetén;
- Az álarcokat csak jogosult, képzett személy használhatja. A használatba vevő személyeknek az adott országban érvényben lévő törvényeknek és a használati korlátozásoknak tökéletesen megfelelő keret szerint kell eljárniuk;
- Az álarcokat nem lehet pozitív nyomású légzőeszközökkel együtt használni;
- Az álarcokat nem lehet zárt áramoltatású oxigénes légzőeszközökkel együtt használni;
- Kevésbé valószínű, hogy a légmentes záródásra vonatkozó követelmények teljesülnek, ha a szakáll szőrzet vagy a szemüvegszárak a légmentes záródás területére esnek;
- Az oxigén emelkedése a tűz vagy a robbanás igen jelentős kockázatát váltja ki. Kérjük, vegye figyelembe ennek a tényét az eszköz kiválasztásánál ;
- Az álarcokat a szűrőrendszerükkel együtt csak > 18%-nál magasabb oxigén koncentrációjú környezetben lehet viselni;
- A légzésvédő eszközt nem lehet robbanásveszélyes környezetben használni;
- Szennyezett területre való belépés előtt feltétlenül szükséges az álarc légmentes záródásának az ellenőrzése (**cf. § Légmentes záródás ellenőrzése**) ;
- Az álarcok kialakítása lehetőséget nyújt egy bizonyos számú egyéni védőeszközzel történő együttes használathoz (védősisak, hallásvédők). Ellenőrizni kell, hogy az egyidejű használat ne befolyásolja az eszközök által biztosított egyéni védelmi szinteket.

További információkért lásd az EN529 szabványt:

Ajánlási útmutató a választáshoz, a használathoz, a karbantartáshoz és a védelmi mutatókhoz.

II - LEÍRÁS:

A GALAXY álarcok részei :

- teljes külső álarc szilikonból, védve a szemeket, az orrot, a szájat és az állat;
- panoráma látómező befecskendezett polikarbonátból;
- belső 1/2 álarc szilikonból, elválasztva a teljes álarc orr és a száj részét a szem részeitől (látó). Lehetővé teszi a párasodás csökkenését a szemrésznél és elősegíti a kényelmet. Részek:
 - három belégző szelep, a külső szűrt levegő belélegzését biztosítva;
 - egy kilégző szelep, a kilehelt levegő kifújásához;
 - egy beszédmembrán a kommunikáció tisztaságának a javítására.
- Az álarc arcra való rögzítését szolgáló rendszer áll:
 - merev pántokból álló rendszer, állítható csavarozással és csúsztatással, **ROTOR®** rendszer (cikkszám **ROTOR GALAXY M9200**), (Cf. 1A kép)
 - négykarú pánt állítható csatokkal (cikkszám **STRAP GALAXY M9300**), (Cf. 1B kép)

III – VISELET ÉS BEÁLLÍTÁS:

A – Változat ROTOR GALAXY M9200 (Cf. 1A kép)

1 – Az álarc felhelyezése

A pántok meglazítása, hogy az álarc felhelyezhető legyen a fejre, az egyik kézzel a kék csavargombot kell meghúzni, a másik kézzel az álarcot az ellenkező irányba kell húzni (Cf. 2A kép). Ahhoz, hogy a fej az álarc belső részébe behelyezhető legyen, az álarcot először a tarkóra kell ráhelyezni, majd az arcra, miközben azt lefelé kell húzni (Cf. 3A kép).

2 – Az álarc beállítása

Miután az áll a belső álarcba elhelyezésre került, a csavargombot az óramutatóval egyező irányba kell eltekerni, míg az arc egyégesen és kényelmesen nem kerül a légmentes arcrészbe (Cf. 4A kép). A pántok méretét be kell állítani a két kék gomb megnyomásával és a pántok karjainak a csúsztatásával egyik vagy másik irányba, amíg fel nem veszik a fej formáját (Cf. 5A kép).

3 – Az álarc levétele

A kék csavargombot az egyik kézzel meg kell húzni a rendszer kinyitására. Az álarc levételénél először a tarkót kell kiszabadítani, majd az arcról is levehető (Cf. 6A és 7A képek).

B – Változat STRAP GALAXY M9300 (Cf. 1B kép)

1 – Az álarc felhelyezése

A pántok maximális széthúzósa (Cf. 2B kép). A belső tarkópántok széthúzósa, majd az fej az arcrészbe helyezhető (Cf. 3B kép).

2 – Az álarc beállítása

Miután az áll a belső álarcban elhelyezésre került, a felső két pánt mindegyike meghúzható (Cf. 4B kép), majd a két alsó is (Cf. 5B kép). Az arcnak egyégesen és kényelmesen kell a légmentes arcrészben elhelyezkednie. A pántok a kívánt helyzetben automatikusan blokkolnak, a fej mögé helyezhetőek, hogy ne zavarjanak (Cf. 6B kép).

3 – Az álarc levétele

A pántokat az arc felé kell húzni, hogy a rendszer elengedjen (Cf. 7B kép).

C – A légmentes záródás ellenőrzése (Cf. 8A és 8B képek):

A szennyezett területre való belépés előtt mindenképp szükséges az álarc arcon történő légmentes záródásának, valamint a légző szelepeknek az ellenőrzése. Miután az álarc felhelyezésre és megigazításra került, kéztényérrel a csavarmentes részt le kell takarni és mélyet kell lélegezni. A légzést követően az álarcnak erősen az arcra kell tapadnia. Semmilyen befelé irányuló levegő szívárgást nem szabad tapasztalni. Amennyiben eresztés észlelhető, azonosítani kell és meg kell szüntetni. Miután a légmentes tesztvizsgálat sikerült a szűrők felhelyezhetőek. Amennyiben az eresztés nem került megszüntetésre, a szennyezett területre nem lehet belépni.

D – Rögzítők felhelyezése / levétele:

Az álarc a rögzítő rendszerrel együtt kerül értékesítésre. Nem ajánlott a rögzítő rendszer eltávolítása. Amennyiben ez elkerülhetetlen, feltétlenül szükséges az alábbi útmutatók betartása a visszaszereléshez:

1 – a **ROTOR®** rendszer (**ROTOR GALAXY M9200**):

A két szélesebb pántot a látómező 2 felső részébe kell bepattintani (**Cf. 9A és 10A képek**), a két vékonyabbat pedig a látómező 2 alsó részébe (**Cf. 11A és 12A képek**). A kikapcsolásukhoz erősen meg kell nyomni őket, az egyiket a másik felé a ROTOR® karjait a látómező rögzítési pontjaihoz.

2 – A négy karú pántrendszer (STRAP GALAXYM9300):

A hosszabb pántoknak lefelé kell lenniük (**Cf. 9B kép**). A négy rögzítést kell bepattintani a látómező rögzítési pontjaiba (**Cf. 10B, 11B és 12B képek**). A kikapcsolásukhoz erősen meg kell nyomni őket, az egyiket a másik felé a rögzítő pántokat a látómező rögzítő részeibe. A pántok levehetőek a csatokon való áthúzással.

IV - TÁROLÁS, FERTŐTLENÍTÉS, TISZTÍTÁS:

Tárolás hűvös, száraz, fénytől, fagytól, portól, hőforrástól és vegyi anyagoktól mentes helyen. Az álarccokat 0°C és +40°C közötti hőmérsékleten kell tárolni eredeti csomagolásban. Tisztítás és fertőtlenítés szappanos langyos vízzel vagy semleges tisztítószerrel. Szabad levegőn, nem szennyezett környezetben kell megszáritani. Oldószer, maró vagy káros anyagok használata tilos. Különös gondossággal kell a szelepeket tisztítani. Nem tanácsos a teljes álarc szétszedése elhalasztott karbantartásnál (**Cf. § V**).

V - ELLENŐRZÉS, KARBANTARTÁS, A KÜLÖNBÖZŐ RÉSZEK SZÉTSZERELÉSE ÉS KARBANTARTÁSA:

Az ellenőrzést, az álarc és a különböző részek szétszerelését és karbantartását kizárólag kompetens személy vagy szerv végezheti. Az ellenőrzések gyakorisága a nemzeti szabályozás betartása mellett történik, és minden esetben évente legalább egy alkalommal. Az álarc használata előtt, tisztítás vagy hosszabb használaton kívüli időszak után, fontos a tökéletes hatékonyság meggyőződése. Az elvégzett vizsgálatok az útmutatónak megfelelően lehetővé teszik az álarc és az egyes részek helyes működésének ellenőrzését. Hivatkozzon az alábbi táblázatra a típusvizsgálatok és rendszerességük elvégzése szempontjából :

nr	ELLENŐRZÉS	RÉSZLETEK	RENDSZERESSÉG	JÓVÁHAGYÁSI KRITÉRIUMOK
1	Teljes álarc	Termék általános állapota	Minden használat előtt	Semmilyen jelentős sérülés, melyet a használat okozhatott, vagy semmilyen látható behatás
2	Teljes álarc	Tisztítás	Minden használat után	Nincs szennyező visszamaradt anyag. Az álarc minden része tiszta. A látómező nem átlátszatlan.
3	Panoráma látómező	Vizuális vizsgálat az esetleges rongálódásokhoz	Minden használat előtt	Semmilyen repedés/hasadás a látómezőn, sem karcok, melyek a látást zavarhatják
4	Be- és kilégzési szelepek	A membrán ellenőrzése az esetleges sérülések megállapításához	Minden használat előtt	A szelepek épségének az ellenőrzése, semmilyen hajlás vagy elszakadás
5	Teljes álarc	Légmentes záródás (vizsgálat kéztyénnyel)	Minden használat előtt	Semmilyen érzékelhető eresztés
6	Teljes álarc	Légmentes záródás (teszt padon végzett laboratóriumi teszt)	Éves	Semmilyen érzékelhető eresztés

VI – GYÁRTÁSI DÁTUM ÉS LEJÁRAT:

A gyártási dátum minden álarc belső részébe van belevésve (az év egy kör közepén és a hónap a nyíl végén). Az álarc használati idejét az első használatot követően nehéz meghatározni. Függetlenül a munkahely környezetének használati körülményeitől is. Minden esetben javasolt az álarc megsemmisítése az újra használat elkerülése végett maximum 10 év használat vagy tárolás után vagy, ha bármilyen hiba észlelhető az ellenőrzést követően (lásd VI. pont - KARBANTARTÁS).

VII – JELÖLÉS:

A jelölés a légmentes záródás felső részén található:



→ DELTAPLUS® a DELTA PLUS márkaneve

→ Terméknév

→ Nyitott könyv : lásd gyártói használati útmutató. CE jelölés III kategóriás EVE-vel való megfelelést jelöl a 89/686/CEE irányelv szerint a bevizsgáló szervezet számával a 11. cikkely szerint.

→ Európai szabvány és a termék osztályozása

HR

UPUTA ZA UPOTREBU APARATA ZA ZAŠTITU DIŠNIH PUTEVA- KOMPLETNA MASKA GALAXY

1. UPUTE I OGRANIČENJE PRI UPOTREBI:

Aparati za zaštitu dišnih organa ROTOR GALAXY M9200&STRAP GALAXY M9300 osmišljeni su kako bi odgovorili na zahtjeve norme EN136:1998 Klasa 3. Vrlo su čvrste konstrukcije i nude veliku otpornost na isijavajuću toplinu i plamen. Ove maske imaju i standardni navoj za pričvršćivanje. Moraju se koristiti s uređajima za disanje opremljenim sa muškim konektorom koji odgovara normi EN148-1 (standardni navojni priključak): Primjeri: plin filtri, filter protiv čvrste i tekuće filtre u kombinaciji sa standardnim EN14387 (plinski filtri i kombinirani filtri). Preporučamo upotrebu kartuša DELTAPLUS® serije M8000 & M9000 sa oznakama A2, ABEK2, ABEK2P3, A2P3 i P3 (proučite upute za upotrebu za točno te uređaje).

Važne napomene:

- Ne koristiti izvan ovdje navedenog područja upotrebe;
- DELTA PLUS neće se smatrati odgovornom u slučaju neodgovarajuće upotrebe ili lošeg održavanja ove opreme;
- Ove maske smije koristiti samo obučeno i stručno osoblje. Ove osobe moraju biti pod nadzorom i odgovorne te raditi u skladu sa svim ograničenjima upotrebe ovih uređaja i u skladu sa zakonima važećim u zemlji u kojoj se koriste.
- Ove maske ne smiju se koristiti sa aparatima za disanje sa pozitivnim pritiskom;

- Ove maske ne smiju se koristiti sa aparatima za disanje sa kisikom u zatvorenim krugovima;
- Zahtjevi koji se odnose na nepropusnost neće biti zadovoljeni ako dlake na bradi ili krilca naočala prolaze pod površinom koja se mora priljubiti uz lice;
- Velika količina kisika povlači za sobom vrlo veliki rizik od požara ili eksplozije. Molimo uzmite u obzir tijekom odabira opreme;
- Ove maske se ne smiju nositi u kombinaciji sa njihovim sustavom filtracije osim u okruženju u kojem je koncentracija kisika > 18% ;
- Ne koristite ovaj zaštitni uređaj za disanje u potencijalno eksplozivnom okruženju;
- Prije ulaska u kontaminiranu zonu, potrebno je obavezno provjeriti nepropusnost maske (Vidi § Provjera nepropusnosti) ;
- Koncept ovih maski omogućava korisniku s određenom vrstom opreme osobnu zaštitu (zaštitne kacige, kacige za zaštitu od buke). Provjerite ne utječe li njihova zajednička uporaba na razinu zaštite svakog dijela ove opreme.

Za više informacija proučite normu EN529 :

Vodič preporuka za odabir, upotrebu, održavanje i faktore zaštite

II - OPIS :

Maske iz serije GALAXY se sastoje od:

- Kompletne vanjske maske oblikovane od silikona, koje pokrivaju oči, nos i usta i bradu;
- panoramski injektirani polikarbonatni vizir ;
- maska unutarnja, od silikona, koja odvaja područje nosa i usta od očiju (okulari) kod kompletne maske. Omogućava smanjenje zablacenosti okulara na viziru i povećava ugodnost. Opremljena je:
 - Tri otvora za disanje sa filtriranjem zraka iz unutrašnjosti;
 - Jedan otvor za izdisanje i propuštanje izdahnutog zraka;
 - Glasovnog uređaja koji olakšava komunikaciju.
- Sustava za pričvršćivanje maske na lice putem:
 - Čvrste mreže, podesive pomoću kotačića i klijesta, sustav **ROTOR®** (Referenca **ROTOR GALAXY M9200**), (Vidi **FOTO 1A**)
 - remena sa četiri ručice, sa podesivim rupicama i kopčama (referenca **STRAP GALAXY M9300**), (Vidi foto 1B)

III – NOŠENJE I PODEŠAVANJE :

A – Verzija ROTOR GALAXY M9200 (Vidi foto 1A)

1 – Postavljanje maske

Kako biste otpustili remen i postavili masku na glavu, morate povući i pokrenuti plavi kotačić jednom rukom a drugom povući masku u suprotnom smjeru (Vidi foto 2A). Kako biste mogli provući glavu kroz interijer maske , podesite je prvo na vratu zatim na licu i potom povucite masku prema dolje (Vidi foto3A).

2 – Podešavanje maske

Dok je brada postavljena u unutrašnjem dijelu maske okrenite kotačić za podešavanje u smjeru kazaljki na satu sve dok se lice potpuno ne priljubi, ujednačeno ali udobno, uz masku (Vidi foto 4A). Podesite veličinu remena pritiskom na dva gumba plave boje i pokrećući ručice remena u jednom ili drugom smjeru kako bi remen savršeno prijanjao bradi (Vidi foto 5A)

3 – Skidanje maske

Okrenite kotačić plave boje rukom kako biste otvorili sustav. Podignite masku tako da prvo oslobodite vrat a zatim lice (VIDI slike & 6A i 7A)

B – Verzija STRAP GALAXY M9300 (Vidi slika 1B)

1 – Postavljanje maske

Produžite maksimalno remenje koje prijanja uz glavu (Vidi foto2B). Raširite unutarnje remenje na vratu, a zatim postavite lice u masku na dio za lice (Vidi foto 3B).

2 – Podešavanje maske

Dok je brada postavljena u unutarnji dio maske, povucite na svaki od dva gornja remena (Vidi foto 4B) a zatim dva donja remena (Vidi foto 5B). Jako je važno da se lice potpuno priljubi, ujednačeno ali udobno, uz masku Remenje se automatski blokira u željeni položaj, zakačite ga iza glave kako vas ne bi smetalo (Vidi foto 6B).

3 – Skidanje maske

Povucite remenje na licu prema naprijed kako biste otkacili sustav (Vidi foto 7B).

C – Provjera zategnutosti i prijanjanja (Vidi foto 8A & 8B) :

Prije ulaska u kontaminiranu zonu, potrebno je obavezno provjeriti nepropusnost maske na licu i sve ispušne ventile. Dok je maska na licu podešena i pričvršćena, začepite dlanom ruke spojnice za disanje i duboko udahnite. Ovaj pritisak na lice s unutrašnjosti maske mora dobro pričvrstiti masku na lice. Ne smije doći do ispuštanja zraka iz unutrašnjosti maske. Ako osjetite ispuštanje zraka, provjerite ga i popravite masku. Kad uspješno provedete ispitivanje i test nepropusnosti maske, možete pričvrstiti i kartuše filtra. Ako nema ispuštanja zraka, ne ulazite u kontaminiranu zonu.

D – Montaža/ demontaža pričvršćenih sustava:

Maska se prodaje sustavom za pričvršćivanje: Strogo je zabranjeno skidati sustava za pričvršćivanje. Ako je to nužno potrebno, u svakom slučaju morate se pridržavati slijedećih uputa za postavljanje:

1 – sustav ROTOR® (ROTOR GALAXY M9200) :

Dva najduža remena moraju se pričvrstiti na 2 spojna mjesta za vizir gore 2 (Vidi slike 9A & 10A). Dva najtanja remena moraju se pričvrstiti na 2 spojna mjesta za vizir dolje 2 (Vidi slike 11A & 12A). Za otkopčavanje, snažno pritisnite jednu stranu prema drugoj na mjestu zakopčavanja vizira na ručice ROTOR®.

2 – Remen sa četiri ručice (STRAP GALAXY M9300) :

Kanalice za remenčiće moraju biti smješteni uz glavu, , a najduže trake moraju biti okrenute prema dolje (Vidi foto 9B). Pričvrstite četiri spojnice na elementima za pričvršćivanje vizira (Vidi foto 10B, 11B & 12B). Za otkopčavanje, snažno pritisnite jednu stranu prema drugoj na mjestu zakopčavanja vizira na trakice remenja. Trakice možete i skinuti povlačeći ih kroz kopče.

IV - SKLADIŠTENJE, DEZINFEKCIJA ČIŠĆENJE: :

Skladištiti na svježem mjestu, dalje od svjetlosti, leda, vlage, izvora topline i kemikalija., Maske se moraju skladištiti na temperaturama između 0°C i+40°C u njihovoj originalnoj ambalaži. Čistite i dezinficirajte toplom vodom i sapunicom ili neutralnim deterdantom. Ostavite sušiti dalje od zagađivača.. Nikad ne koristite otapala, abrazivne ili škodljive proizvode. Posebna briga se treba posvetiti čišćenju cjevčica za disanje. Ne preporučamo rastavljanje cijele maske radi samostalnog održavanja(Vidi § V).

V - PROVJERE, ODRŽAVANJE, DEMONTAŽA I SERVISIRANJE RAZLIČITIH DIJELOVA:

Provjere, demontažu i održavanje maske i njezinih različitih komponenata smiju vršiti samo ovlaštene osobe ili organi. Učestalost tih provjera treba biti u skladu s nacionalnim propisima, a u svakom slučaju provjeru treba obaviti barem jednom godišnje. Prije upotrebe ove maske i nakon njenog čišćenja ili nakon dugog razdoblja neupotrebljavanja, važno je provjeriti je li maska u savršenom stanju i upotrebljiva. Kontrole se provode u skladu sa ovom napomeno i omogućavaju provjeru dobrog funkcioniranja maske i svakog od njenih sastojaka. Molimo proučite slijedeću tabelu, za utvrđivanje vrste kontrole i njihove periodičnosti:

br	KONTROLA	POJEDINOSTI	PERIODIČNOST	KRITERIJI PRIHVAĆANJA
1	Kompletna maska	Opće stanje proizvoda	Prije svake upotrebe	Beznačajnogoštećenja, uzrokovanouptrebomiliudaromnesmije bitividljivo
2	Kompletna maska	Čišćenje	Nakon svake upotrebe	Nema ostataka tvari koje zagađuju okoliš. Svi dijelovi maske su čisti. Zaslon nije zatamnjen.
3	Panoramski ekran	Vizualni pregled radi mogućih odstupanja	Prije svake upotrebe	bezoštećenja, ogrebotinanaekranu, nimirlikojemoguometatividik
4	Cjevčice za udisanje i izdisanje	Provjerite jesu li membrane ispravne	Prije svake upotrebe	Provjeriteispunjenostcijevizadisanje, nesmijebitipresavijenihilipokidanihdijelova
5	Kompletna maska	Zategnutost (ispitivanje pomoću dlana ruke)	Prije svake upotrebe	Ne smije biti vidljivog propuštanja
6	Kompletna maska	Nepropusnost (test koji treba izvršiti u laboratoriju na ispitnoj klupi)	Godišnje	Ne smije biti vidljivog propuštanja

VI - DATUM PROIZVODNJE I ROK TRAJANJA:

Datum proizvodnje je graviran u unutrašnjosti svake maske (godina u centru kruga sa mjesecom roka trajanja na kraju strelice). Teško je odrediti rok trajanja maske nakon prve upotrebe. Rok trajanja ovisi o okruženju i atmosferi radnog mjesta u uvjetima upotrebe maske. U svakom slučaju savjetujemo uništiti masku kako biste izbjegli ponovnu upotrebu nakon najviše deset godina upotrebe ili skladištenja ili ako se pojavi greška prilikom kontrole (vidi pod VI- ODRŽAVANJE).

VII – OZNAČAVANJE :

Oznaka je gravirana na spojnom mjestu na maski gore:



→ MarqueDELTA PLUS® de DELTA PLUS

→ Naziv proizvoda

→ Otvorena knjiga: Vidi obavijesti proizvođača Oznaka CE označava usklađenost sa EPI kategorije III prema uredbi 89/686/CEE sa brojem institucije za provedbu kontrole prema članu 11.

→ Europski standard i klasa proizvoda.

SE

ANVÄNDNINGSANVISNINGAR FÖR ANDNINGSSKYDD HELMASKER GALAXY

I - INSTRUKTIONER & BEGRÄNSNINGAR:

Andningsskydden **ROTOR GALAXY M9200&STRAP GALAXY M9300** är utformade för att uppfylla kraven i standarden **EN136:1998 klass 3**. De är robusta och ger hög motståndskraft mot strålningsvärme och lågor. Dessa masker är utrustade med en vanlig skruvanslutning. De måste användas med andningsenheter som är utrustade med hananslutning i enlighet med standarden EN148-1 (vanlig skruvanslutning): Exempel: gasfilter, filter mot fasta och flytande partiklar, kombinerade filter i enlighet med standard EN14387 (gasfilter och kombinerade filter). Vi rekommenderar användningen av **DELTA PLUS®** patroner i serierna **M8000&M9000** i modellerna **A2, ABEK2, ABEK2P3, A2P3** och **P3** (se de särskilda anvisningarna för användning av dessa enheter).

Viktig information:

- Får ej användas utanför ovannämnda användningsområdet;
- **DELTA PLUS** kan inte hållas ansvarig för missbruk eller dåligt underhåll av utrustningen;
- Dessa masker måste användas av auktoriserad och utbildad personal. Dessa personer måste befinnas sig under övervakning och ansvar av en ledning som är fullt medveten om användningsbegränsningar och aktuella lagar i det land där skyddet användas;
- Dessa masker får ej användas med andningsapparater med övertryck;
- Dessa masker får ej användas med slutna andningsapparater;
- Det är osannolikt att kraven angående täthet blir uppfyllda om skägg eller glasöngöngrenar befinner sig under tätningen.
- Syreanrikning leder till en mycket hög risk för brand eller explosion. Vänligen ta hänsyn till detta vid val av utrustning.
- Dessa masker kan endast bäras tillsammans med filtreringssystemet i atmosfärer där syrekoncentrationen är > 18%;
- Detta andningsskydd får ej användas i explosionsfarliga omgivningar;
- Innan man går in i ett förorenat område måste maskens täthet kontrolleras (**se § Täthetskontroll**);

- Tillverkningen av dessa masker möjliggör användningen tillsammans med flera individuella skyddsutrustningar (Hjälm, bullerskydd). Kontrollera att produkternas prestanda inte försämras då de används tillsammans.

För ytterligare information se standarden EN529:

Andningsskydd - Rekommendationer för val, användning, skötsel, underhåll- Vägledande dokument.

II - BESKRIVNING:

Maskerna i serien GALAXY består av:

- En yttre helmask i silikon, som täcker ögonen, näsan, munnen och hakan;
- Ett visir med stort synfält i injikerad polykarbonat
- En inre halvmask i silikon, som delar näsan och munnen från ögonen i helmasken. På detta sätt minskas uppbygganden av imma på visiren, för att ge en skönare användning. Den är utrustad med:
 - Tre ventiler för inandning av den filtrerade luften utifrån;
 - En ventil för evakuering av utandningsluften;
 - En ljudenhet för att förbättra tydligheten i kommunikationen
- Ett fästsystem av masken på ansiktet med:
 - hård sele, justerbar med ratt och rack, **ROTOR®** system(referens **ROTOR GALAXY M9200**), (se bilden 1A)
 - Ett remset i fyra riktningar, med justerbara spännen (referens **STRAP GALAXY M9300**), (se bilden 1B)

III – BÄRANDE OCH JUSTERING:

A –Version - ROTOR GALAXYM9200 (Se bilden 1A)

1 – Placering av masken

För att lossa selen för att placera den på huvudet, måste man dra på den blå ratten med ena handen och dra masken i motsatt riktning med andra handen (**Se bilden 2A**). För att sätta huvudet in i masken, placera först vid nacken och sedan placera på ansiktet genom att skjuta masken neråt (**Se bilden 3A**).

2 – Justering av masken

När hakan är på plats i inre masken, skruva ratten medurs tills ansiktet trycks enhetligt och bekvämt mot tätningen (**Se foto 4A**). Justera selens storlek genom att trycka på de två blå knapparna och genom att skjuta selens remmar i den ena eller den andra riktningen för att anpassa sig perfekt till skallens form (**Se bilden 5A**).

3 – Ta av masken

Dra på den blå ratten med ena handen för att öppna systemet. Lyfta masken genom att ta ut först nacken och sedan ansiktet (**Se bilderna 6A och 7A**).

B –Version - STRAP GALAXY M9300 (Se bilden 1B)

1 – Placering av masken

Dra ut remmarna så mycket som möjligt (**Se bilden 2B**). Dra nedre remmarna från nacken och placera ansiktet i ansiktsdelen (**Se bilden 3B**).

2 – Justering av masken

När hakan är på plats i inre masken, dra på båda övre remmarna (**Se bilden 4B**) och sedan på båda nedre remmar (**Se bilden 5B**). Ansiktet måste tryckas mot tätningen på ett enhetligt och bekvämt sätt. Remmarna blockeras automatiskt i den önskade positionen; vik dem bakåt för att undvika all obehag och störning (**Se bilden 6B**).

3 – Ta av masken

Dra på remmarna framåt ansiktet för att lossa systemet (**Se bilden 7B**).

C – Täthetskontroll (Se bilderna 8A & 8B):

Innan man kommer in i ett förorenat område är det absolut nödvändigt att kontrollera maskens och utandningsventilernas täthet på ansiktet. När masken är på plats och har justerats, täck skruvanslutningen med handflatan och ta ett djup andetag. Vakuum som skapas då inne i masken måste göra att masken tryckts starkt mot ansiktet. Inget luftläckage inåt bör noteras. Om en läcka upptäcks, måste den identifieras och elimineras. När täthetstestet har lyckats, kan filterpatroner anslutas. Om läckaget inte elimineras, får man inte gå in i det förorenade området.

D – Montering/demontering av fästsystemet:

Masken säljs med fästsystemet monterat. Vi avråder starkt att avlägsna fästsystemet. Om det verkligen är nödvändigt är det viktigt att respektera följande anvisningar för monteringen:

1 –ROTOR® systemet (ROTOR GALAXY M9200) :

De två bredaste hårda band måste fästas på de två övre fästpunkterna (**Se bilderna 9A & 10A**). De två smalaste hårda band måste fästas på de två nedre fästpunkterna (**Se bilderna 11A & 12A**). För att frigöra fästena, tryck dem hårt mot varandra.

2 – Remset i fyra riktningar (STRAP GALAXY M9300):

Spåren längs banden måste placeras mot huvudet, de längsta remmarna riktade neråt (**Se bilden9B**). Fästa de fyra fästena på visirens kopplingskomponenter (**Se bilderna 10B, 11B & 12B**). För att frigöra dem tryck fästpunkterna hårt mot varandra. Remmarna kan tas bort genom att dra dem igenom spännena.

IV - LAGRING, DESINFEKTION, RENGÖRING:

Förvaras i ett svalt, torrt och mörkt utrymme, skyddad mot ljus, frost, damm, värmekällor och kemikalier. Andningsskydden måste förvaras vid temperaturer mellan 0°C och +40°C i originalförpackningen. Rengörs och desinfekteras med ljummet såpvatten eller ett neutralt rengöringsmedel. Låt torka i oförorenad friluft. Använd aldrig lösningsmedel, slipmedel eller hälsoskadliga medel. Särskilt försiktighet bör vidtas för att rengöra ventilerna. Vi avråder att demontera helmasken för att utföra ett fullständigt underhåll (**Se § V**).

V – KONTROLLER, UNDERHÅLL OCH NEDMONTERING AV KOMPONENTERNA:

Kontroller, nedmontering och underhåll av masken och dess komponenter får endast utföras av en behörig person eller organisation. Antalet inspektioner bestäms av de nationella bestämmelserna och i varje fall måste en kontroll utföras minst en gång per år. Innan du använder masken efter den har rengjorts eller efter en lång inaktiv period är det viktigt att säkerställa dess fullständiga effektivitet. De kontroller som utförs i enlighet med dessa anvisningar säkerställer att masken och dess komponenter fungerar som de ska. Vänligen se tabell nedanför kontroller och underhållsintervall:

nr	KONTROLL	DETALJER	UNDERHÅLLSINTERVALL	KRITERIER FÖR GODKÄNNANDE
1	Helmask	Produktens allmänna skick	Före varje användning	Inga större skador orsakade av användning eller stöt ska synas
2	Helmask	Rengöring	Efter varje användning	Ingen kvarvarande föroreningar. Alla delar av masken är rena. Ingen förtätning på skärmen.
3	Visir med bredd synfält skärm	Visuell besiktning för eventuell försämring	Före varje användning	Inga sprickor eller repor på skärmen som kan försämra sikten
4	Inandnings- och utandningsventiler	Kontrollera att membranerna inte är skadade	Före varje användning	Kontrollera planhet av ventilerne, inga veck eller revor
5	Helmask	Täthet (kontroll med handflatan)	Före varje användning	Inget märkbart läckage
6	Helmask	Täthet (test som ska utföras i testbänk)	Årligen	Inget märkbart läckage

VI – TILLVERKNINGSDATUM OCH UTGÅNGSDATUM:

Tillverkningsdatum är graverat på insida av varje mask (året i mitten av en cirkel med månaden vid en pil). Maskens användningsgräns efter den första användningen är svårt att avgöra. Det beror också på arbetsplatsen och användningsförhållanden. I varje fall det rekommenderas att förstöra masken, för att undvika återanvändning, efter max 10 års användning eller lagring eller om ett fel bevisas under en kontroll (se punkt VI – UNDERHÅLL).

VII – MÄRKNING:

Märkningen är graverat på övre tätningen:



→ Märke **DELTAPLUS®** de **DELTA PLUS**

→ Produkternas namn

→ Öppen bok: se tillverkarens användningsanvisningar. CE –märkning som ange överenskommelse med individuell skyddsutrustning i kategori III i enlighet med direktivet 89/686/CEE med kontrollorganismens nummer i enlighet med artikel 11.

→ Europeisk standard och produktens klass

DA

BRUGSANVISNING FOR APPARATER TIL ÅNEDRÆTSVÆRN – HELMASKER GALAXY

I - VEJLEDNINGER OG ANVENDELSESBEGRÆNSNINGER:

Åndedrætsværnsudstyret **ROTOR GALAXY M9200&STRAP GALAXY M9300** er designet til at efterkomme normen **EN136:1998 Klasse 3**. De er af en holdbar konstruktion og giver stor modstandsdygtighed mod strålevarme og ild. Maskerne er forsynet med standardnippel. De skal anvendes med åndedrætsanordninger med hankobling svarende til normen EN148-1 (standard gevindnippel): Eksempler: Gasfiltre, filtre til faste og væskeformige partikler, kombinerede filtre svarende til normen EN14387 (gasfiltre og kombinerede filtre). Vi anbefaler anvendelse af filtratorer af mærket **DELTAPLUS®** serie **M8000&M9000**, opdelt i **A2, ABEK2, ABEK2P3, A2P3** og **PS** (der henvises til de specifikke brugsanvisninger for disse apparater).

Vigtige bemærkninger:

- Må ikke anvendes udenfor ovenstående område;
- **DELTA PLUS** kan ikke holdes ansvarlig for forkert anvendelse eller manglende vedligeholdelse af dette udstyr;
- Disse masker skal anvendes af bemyndiget og uddannet personale. Disse personer skal være under tilsyn og ansvar af en ledelse, der er fuldstændig ajour med anvendelsesbegrænsninger og gældende love i anvendelseslandet;
- Disse masker må ikke anvendes med åndedrætssystemer med positivt tryk;
- Disse masker må ikke anvendes med åndedrætssystemer med ilt i lukkede kredsløb;
- Det er ikke sandsynligt, at kravene til tæthed overholdes, hvis der kommer skæghår eller brillestænger under tætningsoverfladen;
- Iltberigelse medfører en stor risiko for brand eller eksplosion. Dette skal tages i betragtning under valg af udstyr;
- Maskerne må kun bæres sammen med et filtreringssystem i miljøer, hvor iltkoncentrationen er > 18%;
- Anvend ikke dette åndedrætsbeskyttelsesapparat i atmosfærer, der kan være eksplosionsfarlige;
- Før man går ind i et forurenede område, skal maskens tæthed kontrolleres (**jfr. § Kontrol af tæthed**);
- Maskernes udformning gør det muligt at anvende dem sammen med forskellige individuelle værnemidler (beskyttelseshjelme, anti-støjhjelme). Kontroller at den samtidige anvendelse ikke berører beskyttelsesniveauet for de forskellige dele af udstyret.

Se normen EN529 for flere oplysninger:

Anbefalet vejledning for valg, anvendelse, pasning, vedligeholdelse og beskyttelsesfaktorer.

II - BESKRIVELSE:

Maskerne i GALAXY serien består af:

- En udvendig helmaske, støbt i silikone, som dækker øjne, næse, mund og hage;
- En panoramavisir med injiceret polykarbonat.
- En indvendig halvmaske støbt i silikone, som adskiller næse- og mundområdet fra øjnene (okular) i helmasken. Den medvirker til at reducere dugfænomenet på okularet og fremme komforten. Den er udstyret med:
 - Tre indåndningsventiler, der gør det muligt at indånde filtreret udeluft;
 - En udåndningsventil, der gør det muligt at komme af med udåndningsluft;
 - En lydanordning, der skal forbedre kommunikationsstyrken.

- Et system, der fastgør masken til ansigtet enten ved:
 - Et stift net, der reguleres ved hjælp af hjul og tandstand, system **ROTOR®** (reference **ROTOR GALAXY M9200**), (jfr. foto 1A)
 - Et sæt remme med fire arme, forsynet med regulerbare ringe (reference **STRAP GALAXY M9300**), (jfr. foto 1B)

III - BÆREN OG JUSTERING:

A - Version ROTOR GALAXY M9200 (jfr. foto 1A)

1 - Påsætning af maske

For at udløse seletøjet, så det kan placeres på hovedet, skal du trække i det blå hjul med den ene hånd, og trække masken i modsat retning med den anden hånd (jfr. foto 2A). For at kunne få hovedet ind i masken, placeres den først i nakken og derefter på ansigtet ved at lade masken glide nedad (jfr. foto 3A).

2 - Justering af masken

Når hagen er placeret inde i masken, skrues hjulet med uret, til ansigtet er placeret jævnt og komfortabel langs ansigtstætningen (jfr. foto 4A). Regulér seletøjets størrelse ved at trykke på de to blå knapper og glide seletøjets arme i den ene eller anden retning, så det kommer til at passe helt perfekt til hovedformen (jfr. foto 5A).

3 - Aftagning af masken

Træk i det blå hjul med en hånd for at åbne systemet. Løft masken ved først at løfte den af nakken og derefter ansigtet (jfr. fotos 6A og 7A).

B - Version STRAP GALAXY M9300 (jfr. foto 1B)

1 - Påsætning af maske

Forlæng hovedtøjssættets arme maksimalt (jfr. foto 2B). Adskil de indvendige nakkearme, og før derefter ansigtet ind i ansigtsdelen (jfr. foto 3B).

2 - Justering af masken

Når hagen er placeret i den indvendige maske, trækkes i begge de øverste remme (jfr. foto 4B), og derefter de to nederste remme (jfr. foto 5B). Ansigtet skal passe ensartet og komfortabelt langs ansigtstætningssamlingen. Remmene blokeres automatisk i den ønskede stilling, bøj dem mod baghovedet, så de ikke generer (jfr. foto 6B).

3 - Aftagning af masken

Træk fremad i remmene foran ansigtet, så systemet låses op (jfr. foto 7B).

C - Tæthedskontrol (jfr. fotos 8A & 8B):

Før man går ind i et forurenede område, skal maskens tæthed for ansigt og udåndningsventiler kontrolleres. Når masken er på plads og justeret, lukkes gevindniplene med hånden, og der tages en dyb indånding. Det således opnåede undertryk indvendigt skal få masken til at klæbe stærkt til ansigtet. Der må ikke kunne konstateres indstrømning af luft. Hvis der opdages en læk, skal den identificeres og elimineres. Når tæthedsprøven lykkes, kan filtratorene tilsluttes. Hvis lækagen ikke elimineres, må man ikke gå ind i et forurenede område.

D - Montage/demontage af båndsystemet:

Masken sælges med remsystemet påmonteret. Det frarådes på det kraftigste at løsne remsystemet. Hvis det bliver uomgængeligt nødvendigt, er det under alle omstændigheder vigtigt at overholde følgende anvisninger for montage:

1 - ROTOR® systemet (ROTOR GALAXY M9200):

De to største arme skal clipses på de to øverste visirfastgørelser (jfr. fotos 9A & 10A). De to mindste arme skal clipses på de to nederste visirfastgørelser (jfr. fotos 11A & 12A). Når de skal frigøres, skubbes det ene visirfastgørelsespunkt på ROTOR® armene kraftigt mod det andet.

2 - Remsæt med fire arme ISTRAP GALAXY M9300):

Rillerne langs armene skal placeres mod hovedet, de længste stroppe nedad (jfr. foto 9B). Clips de fire remme på visirets forbindelseselementer (jfr. fotos 10B, 11B & 12B). Når de skal frigøres, skubbes det ene visirfastgørelsespunkt på remfastgørelserne kraftigt mod det andet. Remmene kan aftages ved at trække dem gennem ringene.

IV - OPBEVARING, DESINFICERING, RENGØRING:

Opbevares køligt, tørt, borte fra lys, frost, støv, varmekilder og kemiske produkter. Maskerne skal opbevares ved temperaturer mellem 0°C og +40°C i originalemballagen. Rengør og desinficer i lunkent sæbevand eller med et neutralt rengøringsmiddel. Lad tørre i det fri i en ikke-forurenede atmosfære. Anvend aldrig opløsningsmidler, slibende eller skadelige produkter. Der skal udvises særlig omhu ved rengøring af ventilerne. Det frarådes at afmontere masken helt for at udføre en grundig vedligeholdelse (jfr. § V).

V - KONTROL, OPRETHOLDELSE, DEMONTERING OG VEDLIGEHOLDELSE AF DE FORSKELLIGE DELE:

Kontrol, demontering og vedligeholdelse af masken og dens forskellige komponenter må udelukkende udføres af en kompetent eller institution. Disse kontrollers hyppighed skal overholde nationale forskrifter, og under alle omstændigheder skal kontrollen udføres mindst en gang om året. Før disse masker anvendes, efter at de er blevet rengjort eller efter en længere periode uden brug, er det vigtigt at sikre den perfekte effektivitet. De kontroller, der udføres ifølge denne anvisning, gør det muligt at verificere den gode funktion af masken og dens komponenter. Du henvises til følgende tabel for type af kontrol samt hyppighed:

Nr.	KONTROL	DETALJER	HYPPIGHED	ACCEPTKRITERIER
1	Helmaske	Produktets generelle tilstand	Før hver anvendelse	Der må ikke være synlige vigtige skader, der skyldes brug eller stød
2	Helmaske	Rengøring	Efter hver anvendelse	Ingen rester af forurenende substanser. Alle dele af masken rene. Ingen uklarheder i skærmen.
3	Panoramaskærm	Visuel undersøgelse af eventuel nedbrydning	Før hver anvendelse	Der må ikke være revner/fissurer på skærmen, eller ridser, der kan genere udsynet
4	Indåndnings- og udåndningsventiler	Undersøg om membranerne er nedbrudt	Før hver anvendelse	Undersøg ventilernes glathed, der må ikke være folder eller rifter
5	Helmaske	Tæthed (afprøv med håndfladen)	Før hver anvendelse	Der må ikke være mærkbar lækage

6	Helmaske	Tæthed (test udføres i laboratorium på testbænk)	Årlig	Der må ikke være mærkbar lækage
---	----------	--	-------	---------------------------------

VI - FABRIKATIONS- OG FORÆLDELSESDATO:

Fabrikationsdatoen er graveret inde i hver maske (året i midten af en cirkel med måneden efter en pil). Anvendelsesgrænsen for masken efter første brug er vanskelig at bestemme. Den afhænger også af atmosfæren på arbejdsstedet og anvendelsesbetingelserne. Under alle omstændigheder tilrådes det at destruere masken for at undgå genbrug, efter max. 10 års brug eller opbevaring, eller hvis der opdages en fejl under en kontrol (se punkt VI - VEDLIGEHOLDELSE).

VII - MÆRKNING:

Mærkningen er graveret på den øverste tætningsring:



→ Mærke DELTAPLUS® fra DELTA PLUS

→ Produkternes navn

→ Åben bog: Se fabrikantens anvendelsesbeskrivelse. CE-mærkning, der angiver overensstemmelse med PV, kategori III, ifølge direktiv 89/686/CEE, med kontrolmyndighedens nummer ifølge artikel 11.

→ Europanorm og produktklasse

FI

KÄYTTÖOHJEET – GALAXY-KOKONAAMARIT

I - KÄYTTÖOHJEET JA -RAJOITUKSET

Kokonaamarit ROTOR GALAXY M9200 ja STRAP GALAXY M9300 täyttävät normin EN136:1998, luokka 3. vaatimukset. Lisäksi ne suojaavat tehokkaasti lämpösäteilyltä ja tulelta. **Näissä naamareissa on vakiomallinen suodattimen kierreltiin.** Näiden naamareiden kanssa käytetään normin EN148-1 mukaisia vakiomallisella urosliittimellä varustettuja suodattimia. Esimerkkejä: normin EN14387 mukaiset kaasusuodattimet, hiukkassuodattimet ja yhdistelmäsuodattimet. Suosittelemme DELTAPLUS® M8000- ja M9000 -sarjojen suodattimia (luokitus A2, ABEK2, ABEK2P3, A2P3 ja P3). Tutustu suodattimien käyttöohjeisiin.

Huomio:

- Käyttö sallittu ainoastaan seuraavassa mainituilla alueilla.
- DELTA PLUS ei ota vastuuta näiden välineiden epäasianmukaisesta käytöstä tai huollosta mahdollisesti aiheutuneista ongelmista.
- Näiden suojavälineiden käyttäjillä on oltava asianmukainen riittävä koulutus niiden käyttöön. Käyttäjien ja käytön valvonnasta vastaavien on tunnettava välineiden käyttörajoitukset sekä niitä koskevat paikalliset työturvallisuusmääräykset.
- Näitä naamareita ei saa käyttää yhdessä puhallinlaitteiden kanssa.
- Näitä naamareita ei saa käyttää suljetulla piirillä varustettujen hengityslaitteiden kanssa.
- Partakarvat tai silmälasinkehykset voivat heikentää naamarin tiivyyttä.
- Happimäärän lisääntyminen voi aiheuttaa merkittävän tulipalo- tai räjähdysvaaran. Huomioi tämä välinevalinnoissa.
- Nämä naamarit suodatinjärjestelmineen soveltuvat käytettäväksi vain ympäristöissä, joissa happipitoisuus on yli 18%.
- Näitä naamareita ei saa käyttää räjähdysvaarallisissa ympäristöissä.
- Naamarin tiiviyden tarkistaminen on ehdottomasti tarkistettava ennen saastuneelle alueelle menoa (ks. § Tiiviyden tarkistaminen).
- Rakenteensa ansiosta nämä naamarit soveltuvat käytettäväksi yhdessä erilaisten henkilökohtaisten suojavälineiden kanssa (suojakypärät, kuulosuojaimet). Varmista, että samanaikainen käyttö ei vaikuta suojavälineiden suojaustehoon.

Lisätietoja: katso normi EN529:

Suositusohjeet valintaa, huoltoa ja ylläpitoa varten, suojausluokat.

II - KUVAUS:

GALAXY-naamareiden kokoonpano:

- silikonikumista valmistettu silmät, nenän, suun ja leuan peittävä kokonaamari
- panoraamavisiiri ruiskutettua polykarbonaattia
- silikonikumista valmistettu nenän ja suun alueen peittävä puolinaamari (sisänaamari). Puolinaamari ehkäisee visiirin huurtumista ja lisää käyttömukavuutta. Ominaisuudet:
 - kolme sisäänhengitysventtiiliä
 - yksi uloshengitysventtiili
 - puherasia yhteydenpidon helpottamiseksi.
- Naamarin kiinnitysjärjestelmä, 2 vaihtoehtoa:
 - ROTOR® (tuotenro ROTOR GALAXY M9200) (kuva 1A), jossa kiertosäätimellä ja hammastangolla varustettu kehikko
 - nelivartinen kehikkokiinnitys, säädettävä (tuotenro STRAP GALAXY M9300) (kuva 1B)

III – KASVOILLE ASETTAMINEN JA SÄÄDÖT

A – Versio ROTOR GALAXY M9200 (kuva 1A)

1 – Naamarin pukeminen

Löysää kehikkoa vetämällä yhdellä kädellä sinisestä kiertosäätimestä. Vedä toisella kädellä naamaria vastakkaiseen suuntaan ja kohdista naamari kasvoille (kuva 2A). Aseta naamari päähän liu'uttaen sitä niskan puolelta eteen ja alaspäin kasvojen yli (kuva 3A).

2 – Naamarin säätö

Kun leuka on hyvin sisänaamarissa, kierrä säätöpyörää myötäpäivään, kunnes tiiviste asettuu kasvoja vasten joka puolelta tasaisesti ja mukavasti (**kuva 4A**). Säädä kehikon koko painamalla kahta sinistä painiketta ja liu'uttamalla varsia eteen- tai taaksepäin siten että ne asettuvat hyvin pään muotojen mukaisesti (**kuva 5A**).

3 – Naamarin riisuminen

Vapauta kiristys vetämällä yhdellä kädellä säätöpyörästä. Nosta naamari irti ensin niskasta ja sitten kasvoilta (**kuvat 6A ja 7A**).

B – Versio - ROTOR GALAXYM9300 (kuva 1B)

1 – Naamarin pukeminen

Vedä hihnat niin pitkälle taakse kuin mahdollista (kuva 2B). Pidä alahihnat niskan puolelta venytettyinä ja aseta naamariosa kasvoille (**kuva 3B**).

2 – Naamarin säätö

Kun leuka on hyvin alanaamarissa, vedä ensin molemmista ylähihnoista (**kuva 4B**), sitten alahihnoista (kuva 5B). Tiiviste on asetettava kasvojen ympärille tasaisesti ja mukavasti. Hihnat lukittuvat haluttuun asentoon automaattisesti. Aseta hihnojen päät taakse siten, että ne eivät häiritse (**kuva 6B**).

3 – Naamarin riisuminen

Vapauta hihnat vetämällä niitä eteen kasvoista pois päin (**kuva 7B**).

C – Tiiviiden tarkistaminen (kuvat 8A ja 8B)

Naamarin tiiviys ja venttiilien toiminta on ehdottomasti tarkistettava ennen saastuneelle alueelle menoa. Kun naamari on asetettu kasvoille ja säädetty, tuki kämmenellä suodatinaukko ja hengitä voimakkaasti sisään. Naamarin on syntynyt alipaineen vaikutuksesta painuttava tiivisti kasvoja vasten. Vuotoja ei saa esiintyä. Mahdolliset vuodot on paikallistettava ja eliminoidava. Kun tiiviystesti on asianmukaisesti suoritettu, suodatimet voidaan kiertää paikalleen. Jos vuotoa ei voida eliminoida, älä mene saastuneelle alueelle.

D – Kiinnikkeiden asennus/irrotus

Naamarit toimitetaan kiinnikkeet asennettuina. Kiinnikkeitä ei saa irrottaa. Jos kiinnikkeiden irrottaminen on välttämätöntä, takaisinasennuksessa on noudatettava seuraavia ohjeita:

1 – ROTOR® -järjestelmä (ROTOR GALAXY M9200):

Napsauta kaksi leveämpää vartta kiinni naamarin yläosan kahteen kiinnityskohtaan (kuvat 9A ja 10A). Napsauta kapeammat varret kahteen alaosan kiinnityskohtaan (**kuvat 11A ja 12A**). Irrota varret painamalla niitä voimakkaasti naamarin kiinnityskohtia vasten (ROTOR®-malli).

2 – Hihnakiinnitysmalli (STRAP GALAXY M9300):

Aseta hihnakiinnike päätä vasten, pidemmät hihnat alaspäin (**kuva 9B**). Napsauta neljä hihnan kiinnitintä paikoilleen naamarin kiinnityskohtiin (**kuvat 10B, 11B ja 12B**). Irrota hihnojen kiinnittimet painamalla niitä voimakkaasti naamariosan kiinnityskohtia vasten. Hihnat voidaan irrottaa vetämällä ne solkien läpi.

IV – VARASTOINTI, PUHDISTUS JA DESINFIOINTI

Varastoi naamari alkuperäispakkauksessaan kuivassa ja viileässä paikassa valolta, pakkaselta, pölyltä, lämmönlähteiltä ja kemikaaleilta suojattuna. Varastointilämpötila 0°–+40°C. Puhdistus ja desinfiointi kädenlämpöisessä saippuavedessä tai miedolla pesuaineella. Ilmakuivaus puhtaassa ympäristössä. Älä käytä puhdistukseen liuottimia tai hankaavia tai myrkyllisiä aineita. Venttiilien puhdistuksessa on noudatettava äärimmäistä varovaisuutta. Älä pura kokonaamaria huoltoa varten (**§ V**).

V – OSIEN TARKASTUS, HUOLTO, PURKU JA KUNNOSSAPITO

Naamarin ja sen osien tarkastus-, purku- ja kunnossapitotoimenpiteitä saavat tehdä vain pätevät henkilöt tai organisaatiot. Tarkastukset on tehtävä määrävlein paikallisten määräysten mukaisesti, ja vähintään kerran vuodessa. Ennen kuin naamari otetaan puhdistuksen tai pitkäaikaisen varastoinnin jälkeen käyttöön, sen toimintakunto on varmistettava. Tarkastusten avulla voidaan varmistaa naamarin ja sen osien toimivuus. Tarkastukset on suoritettava tämän ohjeen mukaisesti. Katso seuraavasta taulukosta tarkastustyyppit ja -välit:

N ro	TARKASTUS	KOHEET	TARKASTUSVÄLI	HYVÄKSYMISKRITEERIT
1	Kokomaski	Yleiskunto	Jokaisen käytön jälkeen	Ei näkyviä vaurioita
2	Kokomaski	Puhdistus	Aina käytön jälkeen	Ei kontaminaatiojäämiä. Kaikki naamarin osat puhtaita. Ei himmentymiä suojalassissa.
3	Panoraamavisiiri	Silmämääräinen tarkastus	Aina ennen käyttöä	Ei vaurioita, halkeamia tai näkyvyyttä haittaavia naarmuja visiirissä
4	Sisään- ja uloshengitysventtiilit	Kalvojen eheyden tarkastus	Aina ennen käyttöä	Venttiilit tasaiset, ei laskostumia tai repeämiä
5	Kokomaski	Tiiviystarkistus (kämmenellä)	Aina ennen käyttöä	Ei havaittavaa vuotoa
6	Kokomaski	Tiiviys (testi suoritettava laboratorio-oloissa testipenkissä)	Kerran vuodessa	Ei havaittavaa vuotoa

VI – VALMISTUSAJANKOHTA JA VIIMEINEN KÄYTTÖPÄIVÄ

Valmistusajankohta on merkitty naamarin sisäpuolelle (ympyrän keskellä vuosi, nuoli kertoo kuukauden). Maskin käyttöiän määrittäminen on vaikeaa. Käyttöikä riippuu muun muassa työympäristöstä ja sen ilmanlaadusta. Suosittelemme, että naamari poistetaan käytöstä viimeistään 10 vuoden kuluttua ensikäyttöön otosta tai varastoinnin alkamisajankohdasta, tai mikäli naamarissa tarkastuksen yhteydessä havaitaan vaurioita (katso kohta VI – HUOLTO).

VII – MERKINNÄT

Ylätiivisteestä löytyvät seuraavat merkinnät:



→ DELTAPLUS® ja DELTA PLUS

→ Tuotenimet

→ Yksityiskohtaiset tiedot: Katso valmistajan ilmoittamat tiedot. CE-merkki kertoo direktiivin 89/686/EY mukaisen HSV-hyväksynnän (luokka III) sekä **artikkelin 11 mukaisen tarkastuslaitoksen**.

→ Eurooppalainen standardi ja tuotteen luokitus

SK

NÁVOD NA POUŽITIE OCHRANNÝCH RESPIRAČNÝCH ZARIADENÍ – KOMPLETNÉ MASKY GALAXY

I - POKYNY A OBMEDZENIA POUŽÍVANIA:

Ochranné respiračné zariadenia **ROTOR GALAXY M9200** a **STRAP GALAXY M9300** sú vyrobené v súlade s normou **EN136:1998 Trieda 3**. Majú robustnú konštrukciu a vyznačujú sa veľkou odolnosťou voči vyžarujúcemu teplu a plameňom. Tieto masky sú vybavené štandardnou závitovou prípojkou. Musia sa používať s respiračnými pomôckami vybavenými samčou prípojkou, ktorá zodpovedá norme EN148-1 (štandardná závitová prípojka): Príklady: protiplynové filtre, filtre proti pevným a tekutým čistočkám, kombinované filtre zodpovedajúce norme EN14387 (protiplynové a kombinované filtre). Odporúča sa používať filtre značky **DELTAPLUS®** série M8000 a M9000 odvodené zo série **A2, ABEK2, ABEK2P3, A2P3 a P3** (postupujte v súlade s návodom na použitie špecifickým pre tieto pomôcky).

Dôležité poznámky:

- Výrobok nepoužívajte na iný, ako na vyššie definovaný účel;
- Spoločnosť **DELTA PLUS** nie je zodpovedná za nesprávne používanie ani za nesprávnu údržbu týchto pomôcok;
- Tieto masky smie používať iba oprávnený a vyškolený personál. Na tieto osoby musí dohliadať a zodpovedať za ne vedúci personál, ktorý dôkladne pozná obmedzenia používania a zákony platné v krajine používania;
- Tieto masky sa nesmú používať s respiračnými zariadeniami s pozitívnym tlakom;
- Tieto masky sa nesmú používať s kyslíkovými respiračnými zariadeniami s uzatvorenými okruhmi;
- Je málo pravdepodobné, že požiadavky týkajúce sa nepriepustnosti budú dodržané, ak sa pod nepriepustnou plochou budú nachádzať chlpy z brady alebo okuliare.
- Pridávanie kyslíka významnou mierou zvyšuje riziko požiaru alebo výbuchu. Pri výbere ochrannej pomôcky je potrebné brať do úvahy tento fakt;
- Tieto masky sa môžu kombinovať s ich filtračnými systémami iba v prostredí s koncentráciou kyslíka > 18 %;
- Toto ochranné respiračné zariadenie nepoužívajte v potenciálne výbušnom prostredí;
- Pred vstupom do kontaminovaného priestoru je nevyhnutné skontrolovať nepriepustnosť masky (**pozri odsek Kontrola nepriepustnosti**);
- Vďaka svojmu návrhu sa tieto masky môžu používať s niektorými inými osobnými ochrannými pomôckami (ochranné masky, protihlukové prilby). Skontrolujte, či ich simultánne používanie neovplyvňuje ochrannú úroveň týchto jednotlivých pomôcok.

Podrobnejšie informácie nájdete v norme EN529:

Spravidca odporúčaní týkajúcich sa výberu, používania, preventívnej údržby, údržby a ochranných faktorov.

II - POPIS:

Masky série GALAXY sa skladajú z:

- jednej odliatej kompletnej silikónovej externej masky, ktorá zakrýva oči, nos, ústa a bradu;
- jedného panoramatickým výhľadom zo vstrekovaného polykarbonátu ;
- jednej odliatej silikónovej vnútornej 1/2 masky, ktorá oddeľuje oblasť nosa a úst od oblasti očí (priezor) kompletnej masky. Umožňuje zredukovať paru na priezore a prináša pohodlie. Je vybavená:
 - tromi vdychovacími ventilmi, ktoré umožňujú dýchať filtrovaný vzduch z exteriéru;
 - jedným vdychovacím ventilom, ktorý umožňuje vypúšťať vydychnutý vzduch;
 - jedným fonickým mechanikom, ktorý umožňuje zlepšiť zreteľnosť pri komunikácii.
- jedného systému na upevnenie masky na tvár, buď prostredníctvom:
 - pevnej spony, ktorú je možné nastaviť kolieskom a nastavovacím pásom, systém **ROTOR®** (referenčné číslo **ROTOR GALAXY M9200**), (**pozri fotografiu 1A**)
 - popruhu so štyrmi ramenami s nastaviteľnými prackami (referenčné číslo **STRAP GALAXY M9300**), (**pozri fotografiu 1B**)

III – POUŽÍVANIE A NASTAVENIE:

A – Verzia ROTOR GALAXY M9200 (pozri fotografiu 1A)

1 – Nasadenie masky

Jednou rukou potiahnite modré koliesko a druhou rukou potiahnite masku v opačnom smere, aby ste mohli popruh založiť na hlavu (pozri fotografiu 2A). Aby ste mohli hlavu vložiť do vnútra masky najprv vsuňte krk a až potom tvár, pričom zároveň sťahujte masku smerom dole (**pozri fotografiu 3A**).

2 – Úprava masky

Keď je brada vo vnútri masky zaskrutkujte koliesko v smere hodinových ručičiek dovtedy, kým sa na tvár rovnomerne a pohodlne nepritlačí nepriepustné tvárové tesnenie (pozri fotografiu 4A). Veľkosť popruhu upravte pomocou dvoch modrých gombíkov, ktoré je možné posúvať po ramenách popruhu v jednom alebo v druhom smere, aby sa presne vytvaroval podľa tvaru lepky (**pozri fotografiu 5A**).

3 – Zloženie masky

Potiahnite modré koliesko, aby sa systém otvoril. Zdvihnite masku, najprv vyťahujte krk a potom tvár (pozri fotografie 6A a 7A).

B – Verzia STRAP GALAXY M9300 (pozri fotografiu 1B)

1 – Nasadenie masky

Ramená popruhu rozťahnite na maximum (**pozri fotografiu 2B**). Rozťahnite spodné remene na krku a potom do tvárovej časti vsuňte tvár (**pozri fotografiu 3B**).

2 – Úprava masky

Keď je brada vo vnútri masky, potiahnite oba vrchné remene (**pozri fotografiu 4B**) a potom oba spodné remene (**pozri fotografiu 5B**). Tvár sa musí rovnomerne a pohodlne pritlačiť na nepriepustné tvárové tesnenie. Remene sa zaistia automaticky v požadovanej polohe a potom ich sklopte dozadu na hlavu, aby vám nezavadzali (**pozri fotografiu 6B**).

3 – Zloženie masky

Všetky remene potiahnite dopredu k tvári, aby sa systém uvoľnil (**pozri fotografiu 7B**).

C – Kontrola nepriepustnosti (pozri fotografiu 8A a 8B):

Pred vstupom do kontaminovaného priestoru je nevyhnutné skontrolovať nepriepustnosť masky na tvári a vydychovacích ventilov. Po nasadení a úprave masky dlaňou upchajte závitovú prípojku a zhlboka sa nadýchnite. Pri takto vyvolanom podtlaku vo vnútri masky musí maska silne prilnúť na tvár. Nesmie dochádzať k žiadnemu úniku vzduchu smerom do vnútra. V prípade úniku únik zistíte a odstránite. Po úspešnom prevedení testu nepriepustnosti môžete namontovať filtre. V prípade, že nedošlo k odstráneniu úniku, nevstupujte do kontaminovaného priestoru.

D – Montáž/demontáž upínacích systémov:

Maska sa predáva s namontovaným upínacím systémom. Upínací systém sa neodporúča odpájať. V prípade, že je to nevyhnutné, je v každom prípade pri montáži potrebné dodržiavať nasledujúce pokyny:

1 – systém ROTOR® (ROTOR GALAXY M9200):

Najširšie ramená sa musia pripnúť na 2 spony v hodnej časti priezoru (**pozri fotografiu 9A a 10A**). Najužšie ramená sa musia pripnúť na 2 spony v spodnej časti priezoru (**pozri fotografiu 11A a 12A**). Pri ich odpájaní silno proti sebe zatlačte miesta na pripojenie ramien na priezor ROTOR®.

2 – Popruh so štyrmi ramenami (STRAP GALAXY M9300):

Zárezy po dĺžke ramien sa musia nachádzať oproti hlave a najdlhšie remene musia smerovať dole (**pozri fotografiu 9B**). Štyri spony upnite na pripájacie prvky na priezore (**pozri fotografiu, 10B, 11B a 12B**). Pri ich odpájaní silno proti sebe zatlačte miesta na pripojenie spon remeňov na priezor. Remene je možné zložiť tak, že sa vyťahnu cez spony.

IV - SKLADOVANIE, DEZINFEKČIA, ČISTENIE:

Výrobok skladujte na chladnom, suchom a tmavom mieste, chránenom pred mrazom, prachom, a chemickými látkami a mimo zdrojov tepla. Masky sa musia skladovať pri teplote od 0°C do +40°C v pôvodnom obale. Čistite ich a dezinfikujte letnou mydlovou vodou alebo neutrálnym čistiacim prostriedkom. Nechajte ich voľne vyschnúť v nekontaminovanom prostredí. Nikdy nepoužívajte riedidlá, drsné ani škodlivé výrobky. Ventily je potrebné čistiť veľmi opatrne. Masku sa neodporúča úplne rozmontovať kvôli dôkladnej údržbe (**pozri odsek V**).

V - KONTROLY, ÚDRŽBA, DEMONTÁŽ, SERVIS JEDNOTLIVÝCH KOMPONENTOV:

Kontroly, demontáž a servis masky a jej jednotlivých komponentov smie vykonávať iba kompetentná osoba alebo organizácia. Frekvencia kontrol musí byť v súlade s národnými predpismi a výrobok sa musí kontrolovať minimálne raz ročne. Pred použitím tejto masky po čistení alebo po dlhodobom skladovaní je dôležité skontrolovať jej dôkladnú efektívnosť. Kontroly vykonané v súlade s týmto návodom umožnia skontrolovať správny stav masky a jej jednotlivých súčiastok. Typy kontrol a ich pravidelnosť nájdete v nasledujúcej tabuľke:

Č.	KONTROLA	PODROBNOSTI	PRAVIDELNOSŤ	SCHVALOVACIE KRITÉRIA
1	Kompletná maska	Celkový stav výrobku	Pred každým použitím	Nesmie byť viditeľné žiadne dôležité poškodenie, spôsobené používaním alebo nárazom
2	Kompletná maska	Čistenie	Po každom použití	Žiadne zvyšky kontaminovanej látky. Všetky komponenty masky sú čisté. Žiadne zakalenie priezoru.
3	Panoramatický priezor	Vizuálna kontrola prípadného poškodenia	Pred každým použitím	Na priezore nesmú byť viditeľné žiadne praskliny/pukliny ani škrabance, ktoré by obmedzovali výhľad
4	Vdychovacie a vydychovacie ventily	Skontrolujte, či nie sú poškodené membrány	Pred každým použitím	Skontrolujte rovnosť ventilov, nesmú byť zložené ani roztrhnuté
5	Kompletná maska	Nepriepustnosť (skúška dlaňou)	Pred každým použitím	Nesmie dochádzať k žiadnemu úniku
6	Kompletná maska	Tesnosť (test sa musí vykonať v laboratóriu na testovacej konzole)	Ročná	Nesmie dochádzať k žiadnemu úniku

VI - DÁTUM VÝROBY A SPOTREBY:

Dátum výroby je vyrytý vo vnútri každej masky (rok v strede kruhu s mesiacom na konci šípky). Obmedzenie pri používaní masky po prvom použití je ťažké definovať. Závisí od atmosféry pracovného miesta a podmienok, v ktorých sa používa. V každom prípade sa odporúča masku zlikvidovať po maximálne 10 rokoch používania alebo skladovania, alebo ak sa pri kontrole zistili nedostatky, aby sa predišlo jej opätovnému použitiu (**pozri bod VI - ÚDRŽBA**).

VII – OZNAČENIE:

Označenie je vyryté na vrchnom nepriepustnom tesnení:



→ Značka DELTAPLUS® spoločnosti DELTA PLUS

→ Názvy výrobkov

→ Otvorená kniha: pozri návod na použitie výrobcu. Značka CE označuje súlad s osobnými ochrannými pomôckami kategórie III podľa smernice 89/686/EHS s číslom kontrolného úradu podľa článku 11.

→ Európska norma a trieda výrobku

**ИНСТРУКЦИИ ПО ЭКСПЛУАТАЦИИ УСТРОЙСТВ
ДЛЯ ЗАЩИТЫ ОРГАНОВ ДЫХАНИЯ –
ПОЛНОЛИЦЕВЫЕ МАСКИ GALAXY****I – ИНСТРУКЦИИ ПО ЭКСПЛУАТАЦИИ И ОГРАНИЧЕНИЯ В ПРИМЕНЕНИИ:**

Устройства для защиты органов дыхания **ROTOR GALAXY M9200&STRAP GALAXY M9300** производятся в соответствии со стандартом **EN136:1998, класс 3**. Они обладают прочной конструкцией и обеспечивают надёжную защиту от действия лучевой теплоты и пламени. Все перечисленные маски имеют стандартное резьбовое соединение, позволяющее присоединять дыхательные аппараты, соответствующие стандарту EN148-1 (стандартное соединение, наружная резьба). Например: противогазовые фильтры, фильтры против твёрдых и жидких частиц, комбинированные фильтры, соответствующие стандарту EN14387 (противогазовые и комбинированные фильтры). Мы рекомендуем использовать патроны марки **DELTA PLUS®** серий **M8000** и **M9000: A2, ABEK2, ABEK2P3, A2P3иP3** (см. инструкции по использованию этих устройств).

Важные примечания:

- Не допускается использование вне области применения, указанной в данном документе;
- Компания **DELTA PLUS** не несёт ответственности, если неудовлетворительное функционирование оборудования связано с некорректным использованием;
- Данными масками может пользоваться только специально подготовленный персонал. Ответственность за безопасность этих сотрудников несёт руководство организации, где используются эти маски. Руководство этой компании/предприятия обязано контролировать, как применяются данные средства индивидуальной защиты (СИЗ) в соответствии с действующими законами соответствующей страны;
- Настоящие маски нельзя использовать с дыхательными аппаратами с постоянным положительным давлением;
- Настоящие маски нельзя использовать с дыхательными аппаратами с закрытой системой циркуляции кислорода;
- Маловероятно, что будут удовлетворяться требования в отношении герметичности, если под поверхностью уплотнения будут находиться волосы бороды или дужки очков;
- Обогащение кислородом приводит к опасности возгорания или взрыва. Этот факт необходимо учитывать при выборе средств индивидуальной защиты;
- Настоящие маски можно использовать с их системой фильтрации, только если концентрация кислорода на рабочем участке превышает 18%;
- Настоящие аппараты для защиты органов дыхания нельзя использовать во взрывоопасных атмосферах;
- Прежде чем проникнуть в зону загрязнения, необходимо обязательно проверить герметичность маски (**см. § Контроль герметичности**);
- Конструкция данных масок позволяет использовать их с рядом других средств индивидуальной защиты (защитный шлем, шумозащитный шлем). При этом необходимо убедиться, что одновременное использование маски с другими СИЗ не снижает уровень защиты ни того, ни другого устройства.

Дополнительная информация приведена в стандарте EN529:

Рекомендации по выбору, использованию, уходу и техническому обслуживанию. Показатели защиты.

II - ОПИСАНИЕ:

Маски серии **GALAXY** состоят из следующих компонентов:

- Маска внешняя полнолицевая силиконовая, закрывающая глаза, нос, рот и подбородок;
- панорамный экран с введенным в него поликарбонатом;
- полумаска внутренняя силиконовая, отделяющая область носа и рта от области глаз полнолицевой маски. Она позволяет снизить процесс запотевания экрана обзора и создаёт удобство использования. Она снабжена следующими элементами:
 - три вдыхательных клапана, позволяющих вдыхать внешний фильтрованный воздух;
 - один выдыхательный клапан, позволяющий выпускать выдыхаемый воздух;
 - переговорное устройство для улучшения коммуникации.
- система фиксации маски на лице, состоящая из следующих элементов:
 - жёсткое оголовье, регулируемое с помощью зубчатой рейки и ролика, система **ROTOR®** (см. **ROTOR GALAXY M9200**), (см. **фото 1А**)
 - ремень с четырьмя ветвями с регулируемыми пряжками (см. **STRAP GALAXY M9300**), (см. **фото 1В**)

III – НОШЕНИЕ И РЕГУЛИРОВКА:

A – Версия ROTOR GALAXY M9200 (см. фото 1А)

1 – Надевание маски

Чтобы ослабить ремни (так, чтобы они охватывали голову), необходимо одной рукой потянуть синий ролик, другой – потянуть маску в противоположном направлении (**см. фото 2А**). Чтобы надеть маску, вначале к затылку прикладывают оголовье, а затем надвигают маску на лицо сверху вниз (**см. фото 3А**).

2 – Регулировка маски

Когда маска будет надета на подбородок, вращайте ролик по часовой стрелке до тех пор, пока мягкий корпус не будет равномерно и удобно прижиматься к лицу по всему периметру (**см. фото 4А**). Отрегулируйте положение ремней: нажимайте на две синие кнопки и перемещайте ремни в том или другом направлении, пока они не будут удобно охватывать всю голову (**см. фото 5А**).

3 – Снятие маски

Потяните синий ролик одной рукой, чтобы ослабить систему. В начале снимите оголовье с затылка, а затем только освободите лицо (**см. фото 6А и 7А**).

В – Версия STRAP GALAXY M9300 (см. фото 1В)

1 – Надевание маски

Максимально растяните ветви ремня (см. фото 2В). Раздвиньте нижние ветви, приложите ремень к затылку, затем надвиньте саму маску на лицо (см. фото 3В).

2 – Регулировка маски

Когда подбородок будет находиться внутри маски, затяните в начале две верхние ветви ремня (см. фото 4В), затем – две нижние (см. фото 5В). Мягкий корпус должен равномерно и удобно прижиматься к лицу по всему периметру. Ветви ремня автоматически блокируются в нужном положении, они откидываются назад, чтобы не создавать каких-либо неудобств (см. фото 6В).

3 – Снятие маски

Потяните ветви ремня вперёд в направлении лица, чтобы ослабить систему крепления (см. фото 7В).

С – Контроль герметичности (см. фото 8А и 8В):

Прежде, чем войти в зону загрязнения, необходимо обязательно проверить герметичность маски (плотность прилегания к лицу) и выдыхательных клапанов. Когда наденете и отрегулируете маску, закройте ладонью руки резьбовое соединение и глубоко вдохните. За счёт создаваемого при этом разряжения маска должна плотно прилипнуть к лицу. При этом не должно наблюдаться притока воздуха внутрь. Обнаруженные негерметичные места, через которые воздух проникает в маску, необходимо устранить. Если тест на герметичность прошёл успешно, можно присоединять фильтрующие патроны. Если маска остаётся негерметичной, в зону загрязнения входить нельзя.

D – Монтаж/демонтаж креплений:

Маска продаётся с уже установленными креплениями. Мы настоятельно рекомендуем не демонтировать их.

Если, тем не менее, это необходимо, следуйте инструкциям ниже:

1 – Система ROTOR® (ROTOR GALAXY M9200) :

Пряжки двух длинных ремней фиксируются в верхней части корпуса с помощью двух зацепов (см. фото 9А и 10А). Пряжки двух коротких ремней фиксируются в нижней части корпуса с помощью двух зацепов (см. фото 11А и 12А). Чтобы зацеп отсоединить, его нужно с усилием потянуть в сторону экрана.

2 – Ремень с четырьмя ветвями (STRAP GALAXY M9300) :

Пазы самых длинных ветвей должны располагаться против головы, а самые длинные ветви должны быть ориентированы вниз (см. Фото 9В). Вставьте зацепы в соответствующие отверстия, чтобы они застегнулись (см. фото 10В, 11В и 12В). Чтобы зацеп отсоединить, его нужно с усилием потянуть в сторону экрана. Ремни можно снимать, вытягивая их через пряжки.

IV - ХРАНЕНИЕ, ДЕЗИНФЕКЦИЯ, ЧИСТКА:

Маски необходимо хранить в прохладном, сухом месте вне доступа света, холода, пыли, источников тепла и химических продуктов. Хранение масок осуществляют при температуре от 0°C до +40°C в оригинальной упаковке. Чистку и дезинфекцию производят с помощью тёплой мыльной воды или нейтрального моющего средства. Сушку производят на открытом воздухе в незагрязнённой атмосфере. Не допускается использование растворителей, агрессивных или ядовитых продуктов. Особое внимание необходимо уделять чистке клапанов. Полнолицевую маску в целях технического обслуживания разбирать не рекомендуется (см. § V).

V - КОМПЛЕКТУЮЩИЕ – КОНТРОЛЬ, ДЕМОНТАЖ, ТЕХНИЧЕСКОЕ ОБСЛУЖИВАНИЕ И УХОД:

Операции по контролю, демонтажу, уходу и техническому обслуживанию комплектующих маски (и, соответственно, самой маски) должны производиться исключительно компетентными специалистами или организациями. Периодичность контроля функциональных характеристик определяется в соответствии с национальными нормами. В любом случае проверку необходимо производить, как минимум, один раз в год. Прежде, чем использовать маску после чистки или длительного периода, когда она не использовалась, необходимо убедиться в безупречности её функциональных характеристик. Контроль, производимый в соответствии с данным руководством, позволяет проверить работоспособность маски и её отдельных компонентов. В следующей таблице приводятся виды контроля с их периодичностью:

№	КОНТРОЛЬ	ПОДРОБНОСТИ	ПЕРИОДИЧНОСТЬ	КРИТЕРИИ ПРИЁМА
1	Полнолицевая маска	Общее состояние изделия	Перед каждым использованием	Отсутствие повреждений в результате использования или какого-либо воздействия
2	Полнолицевая маска	Чистка	После каждого использования	Не должно быть остатков загрязнителей. Все детали маски должны быть оригинальными. На экране не должно быть следов помутнения.
3	Панорамный экран	Визуальный контроль на предмет повреждений	Перед каждым использованием	Отсутствие трещин и царапин на экране
4	Вдыхательные и выдыхательные клапаны	Проверка мембран на предмет повреждений	Перед каждым использованием	Безупречная плоскостность клапанов, отсутствие складок или разрывов
5	Полнолицевая маска	Герметичность (проверка с помощью ладони руки)	Перед каждым использованием	Абсолютная герметичность
6	Полнолицевая маска	Герметичность (контроль герметичности должен осуществляться в лаборатории на испытательном стенде)	Ежегодно	Абсолютная герметичность

VI – ДАТА ИЗГОТОВЛЕНИЯ И ПРОДОЛЖИТЕЛЬНОСТЬ ИСПОЛЬЗОВАНИЯ:

Дата изготовления наносится во внутренней части каждой маски (год в центре круга, месяц на конце стрелки). Период использования маски после первого применения определить нелегко. Продолжительность использования также зависит от атмосферы на рабочем участке и условий эксплуатации. В любом случае, при обнаружении дефектов (см. пункт VI – УХОД) или через, максимум, 10 лет использования или хранения маску необходимо уничтожить.

VII – МАРКИРОВКА:

Маркировка наносится на верхней части корпуса:



- Марка **DELTAPLUS®** компании **DELTA PLUS**
- Названия изделий
- Открытая книга: см. инструкции производителя по использованию. Маркировка CE обозначает соответствие требованиям EPI категории III согласно директиве 89/686/CEE с номером органа контроля в соответствии со статьёй 11.
- Европейский стандарт и класс изделия

ET

KASUTUSJUHEND: HINGAMISKAITSEVAHENDID - TÄISMASKID GALAXY

I – JUHISED JA KASUTUSPIIRANGUD:

Hingamiskaitsevahendid **ROTOR GALAXY M9200** ja **STRAP GALAXY M9300** on valmistatud kooskõlas standardiga **EN136:1998 Klass 3**. Need on vastupidavad ning kaitsevad efektiivselt kiirgava kuumuse ja leekide eest. Maskidel on standardkeermestusega ühendus. Neid tuleb kasutada hingamiskaitse süsteemide, millele on standardile EN148-1 vastav pulkühendus (standardne keermesliide) nagu näiteks gaasifiltrid, tahkete ja vedelate osakeste vastased filtrid, standardile EN14387 vastavad koondfiltrid (gaasifiltrid ja koondfiltrid). Soovitame kasutada **DELTAPLUS®** kaubamärgi seeria **M8000** ja **M9000** filtrielemente **A2**, **ABEK2**, **ABEK2P3**, **A2P3** ja **P3** (vt vastavate süsteemide spetsiifilised kasutusjuhendid).

Pane tähele!

- Keelatud on kasutamine muuks kui toodud eesmärgil;
- **DELTA PLUS** ei võta enesele vastutust toodete vale kasutamise või hoolduse korral;
- Maske tohivad kasutada ainult selleks volitatud ja koolitatud isikud. Kasutajad peavad tegutsema nende eest vastutava ning kasutamisiirigis kehtivate kasutuspiirangute ja seadusandlusega kursis oleva isiku järelevalve all;
- Keelatud on maskide kasutamine positiivse rõhuga respiraatoritega;
- Keelatud on maskide kasutamine suletud süsteemiga, hapnikuga varustavate respiraatoritega;
- Väga suure tõenäosusega pole hermeetilisus tagatud juhul, kui tihendi alla jäävad habemekarvad või prillisangad;
- Hapnikuga rikastamise korral tekib tõsine tulekahju- või plahvatusoht. Varustuse valikul tuleb sellega arvestada;
- Maske tohib kasutada nende juurde kuuluvate filtrisüsteemidega ainult sellises kasutamiskeskkonnas, mille hapnikusisaldus on > 18% ;
- Keelatud on hingamiskaitsevahendi kasutamine potentsiaalselt plahvatusohtlikus keskkonnas;
- Enne saastatud tsooni sisenemist tuleb ilmingimata kontrollida maski hermeetilisust (**vt § Hermeetilisuse kontroll**) ;
- Tänu maskide ehitusele saab neid kasutada koos terve rea isikukaitsevahenditega (kaitsekiivid, mürakaitsevahendid). Veenduge, et erinevate vahendite koos kasutamine ei vähenda nende kaitsetaset.

Täpsem info standardis EN529 :

Juhend: soovitusel valikuks, kasutamiseks, hoolduseks ja kaitseks.

II - KIRJELDUS:

GALAXY seeria maskid koosnevad:

- silikoonist vormitud välismaskist, mis katab silmad, nina, suu ja lõua;
- sisestatud polükarbonaatklaasist panoraamvaateväljaga näokaitseekraan;
- silikoonist vormitud seesmine poolmaskist, mis jääb täismaski nina ja suu piirkonna ning silmade (okulaari) piirkonna vahele. See aitab ära hoida vaateakna uduseks muutumist ja suurendab maski kandmise mugavust. See on varustatud:
 - kolme sissehingamisklapiga, tänu millele on võimalik hingata filtreeritud välisõhku;
 - väljahingamisklapiga, tänu millele on võimalik väljahingatud õhk välja juhtida;
 - heliseadisega, mis aitab tõsta kõne kvaliteeti.
- maski kinnitussüsteemist, mis koosneb kas:
 - jäigast kinnitusest, mida saab reguleerida vastava rattakese ja hammaslatiga, süsteem **ROTOR®** (kood **ROTOR GALAXY M9200**), (vt foto 1A)
 - nelja rihma ja seadistatavate pannalidega kinnitusest (kood **STRAP GALAXY M9300**), (vt foto 1B)

III – KANDMINE JA SEADISTAMINE:

A – Versioon ROTOR GALAXY M9200 (vt foto 1A)

1 – Maski pähepanek

Rakmete avamiseks ja maski pähepanekuks tuleb ühe käega tõmmata sinist rattakest ja teise käega lükata maski vastassuunas (vt foto 2A). Maski pähepanekuks toetage see kuklale ja lükake seejärel ülevalt alla, näo ette (vt foto 3A).

2 – Maski seadistamine

Kui lõug on sisemise maski sees, keerake rattakest päripäeva, kuni nägu jääb ühtlaselt ja mugavalt vastu tihendit (vt foto 4A). Parajaks rakmed: selleks vajutage mõlemale sinisele nupule ja tõmmake rakmete rihmu ühele või teisele poole, kuni mask liibub tihedalt vastu pead (vt fotod 5A).

3 – Maski äravõtmine

Avamiseks tõmmake ühe käega sinisest rattakesest. Tõstke mask üles, vabastades esmalt kukla ja seejärel näo (vt fotod 6A ja 7A).

B – Versioon - STRAP® GALAXY M9300 (vt foto 1B)

1 – Maski pähepanek

Tõmmake rihmad maksimumpikkusele (vt foto 2B). Lükake alumised rihmad kuklast eemale ja pange mask vastu nägu (vt foto 3B).

2 – Maski seadistamine

Kui lõug on sisemise maski sees, tõmmake mõlemast ülemisest rihmast (vt foto 4B) ja seejärel alumistest (vt foto 5B). Nägu peab ühtlaselt ja mugavalt vastu tihendit liibuma. Rihmad lukustuvad automaatselt soovitud asendisse – lükake need kukla taha, et vältida segavaid otsi (vt foto 6B).

3 – Maski äravõtmine

Tõmmake rihmu nende vabastamiseks ettepoole (vt foto 7B).

C – Hermeetilisuse kontroll (vt fotod 8A ja 8B):

Enne saastatud tsooni sisenemist tuleb ilmingimata kontrollida maski ja väljahingamisklappide hermeetilisust. Pange mask ette, seadistage see parajaks, pange siis käsi keermestatud liitmiku ette ja hingake sügavalt sisse. Selle tulemusena maskis tekkiva alarõhu tõttu peab mask tugevalt vastu nägu liibuma. Õhk ei tohi sellest isegi mitte väga vähesel määral välja pääseda. Lekke korral tehke kindlaks selle põhjus ja kõrvaldage see. Kui hermeetilisuse katse on edukalt läbitud, võib paigaldada filtrielemendid. Lekke püsimisel on keelatud saastatud tsooni siseneda.

D – Kinnituste külgepanek/veemaldamine:

Mask tarnitakse külgeomenteeritud kinnitustega. Selle eemaldamist tuleks võimalikult vältida. Kui see on hädavajalik, tuleb täpselt järgida montaažijuhiseid:

1 – süsteem ROTOR® (ROTOR GALAXY M9200) :

Kaks jämedamat haru tuleb klõpsata kahe kinnituse külge visiiri ülaseras (vt fotod 9A ja 10A). Kaks peenemat haru tuleb klõpsata kahe kinnituse külge visiiri alaseras (vt fotod 11A ja 12A). Avamiseks lükake visiiri kinnituspunktides olevate ROTOR® harude kinnitusi teineteise poole.

2 – Nelja rihmaga kinnitus (STRAP GALAXY M9300) :

Rihmadel olevad sooned tuleb seada vastu pead, kusjuures pikemad rihmad peavad jääma allapoole (vt foto 9B). Klõpsake kõik neli kinnitust visiiri ühenduste külge (vt fotod 10B, 11B ja 12B). Avamiseks lükake visiiri kinnituspunktides olevate rihmade kinnitusi teineteise poole. Rihmad saab pannaldest läbi maski küljest ära tõmmata.

IV – LADUSTAMINE, DESINFITSEERIMINE, PUHASTAMINE:

Säilitada jahedas, kuivas, otsese päikesevalguse, jäite, tolmu, kuumuse ja kemikaalide eest kaitstuna. Maske tuleb hoida temperatuuril 0°C ja +40°C vahel originaalpakendis. Puhastage ja desinfitseerige sooja seebivee või neutraalse pH-ga pesuvahendiga. Lasta kuivada õhu käes, mis ei sisalda saasteaineid. Keelatud on lahustite, abrasiivide või maski kahjustada võivate toodete kasutamine. Eiti hoolikalt tuleb puhastada klappe. Vältige maski osadeks võtmist põhjaliku hoolduse teostamiseks (vt § V).

V – DETAILIDE KONTROLLIMINE, HOOLDAMINE LAHTIVÕTMINE JA HOOLDUSTEENINDUS:

Maski ja selle eri komponentide kontrole, lahtivõtmist ja hooldusteenindust tohib teha ainult kvalifitseeritud isik või asutus. Kontrollide välbad peavad olema kooskõlas riikliku seadusandlusega, ent kontrole tuleb teha vähemalt kord aastas. Enne maski kasutamist pärast selle puhastamist või pikemat kasutamata seismist tuleb kontrollida selle tõhusust. Käesoleva juhendiga kooskõlas olevad kontrolltoimingud aitavad veenduda maski ja selle detailide efektiivsuses. Järgnevas tabelis on ära toodud erinevad kontrolltoimingud ja nende sagedus:

nr	KONTROLL	DETAILID	SAGEDUS	TINGIMUSED KONTROLLI LÄBIMISEKS
1	Täismask	Toote üldine seisukord	Enne iga kasutuskorda	Puuduvad kasutamisest või löögist johtuvad, silmaga nähtavad kahjustused
2	Täismask	Puhastus	Pärast iga kasutuskorda	Ei ole saasteainet jääke. Kõik maski osad on puhtad. Ekraan ei ole hägune.
3	Vaateaken	Visuaalne kontroll võimalike vigastuste suhtes	Enne iga kasutuskorda	Aknal pole kramme/pragusid ega nägemist häirida võivaid kriimustusi
4	Sisse-ja väljahingamisklapid	Kontrollige membraane kulumise suhtes	Enne iga kasutuskorda	Kontrollige, et klapid oleksid siledad ja et nende pinnal poleks volte ega rebendeid
5	Täismask	Hermeetilisus (kontroll käega)	Enne iga kasutuskorda	Lekete puudumine
6	Täismask	Hermeetilisus (kate tuleb teha laboris katsepingil)	Iga-aastane	Lekete puudumine

VI – VALMISAMISKUUPÄEV JA KÜLBLIKKUSAEG:

Valmistamiskuupäev on graveeritud maski siseküljele (ring, mille sees on aasta ja nooleotsa juures kuu). Maski kasutuskestust pärast selle esmakordset tarvitamist on raske määratleda. See sõltub suuresti töökoha atmosfäärist ja kasutustingimustest. Igal juhul on soovitatav mask pärast maksimaalselt 10-aastast kasutamist või ladustamist või juhul, kui kontrolli käigus ilmneb rike (vt punkt VI – HOOLDUS), selle uuesti kasutamise vältimiseks hävitada.

VII – MÄRGISTUS:

Märgistus on graveeritud ülemisele tihendile:



→ DELTA PLUS märk DELTAPLUS®

→ Tootenimi

→ Avatud raamat: vt tootja kasutusjuhend. CE-märgis, mis näitab IKV vastavust III kategooriale vastavalt direktiivile 89/686/EMÜ ja koos teavitatud asutuse numbriga vastavalt artiklile 11.

→ Eurostandard ja tooteklass

1. NAVODILA IN OMEJITVE PRI UPORABI:

Aparati za zaščito dihal **ROTOR GALAXY M9200&STRAP GALAXY M9300** so zasnovani tako, da ustrezajo normi **EN136:1998 Klasa 3**. Konstruirani so zelo čvrsto in so zelo odporni proti sevajoči toploti in plamenom. Za pritrjevanje imajo te maske standardni navoj. Uporabljajo se lahko le z dihalnimi napravami, opremljenimi z moškimi konektorji, ki ustrezajo normi EN148-1 (standardni navojni priključek): Primeri: plinski filtri, filtri za čvrste in tekoče filtre v kombinaciji s standardnimi EN14387 (plinski filtri in kombinirani filtri). Priporočamo uporabo kartuš **DELTA PLUS®** iz serije **M8000 & M9000** z oznakami **A2, ABEK2, ABEK2P3, A2P3** in **P3** (preučite navodila za uporabo za te naprave).

Pomembne opombe:

- Ne uporabljati izven tukaj navedenega področja uporabe;
- **DELTA PLUS** ne odgovarja v primeru neustrezne uporabe ali nepravilnega vzdrževanja te opreme;
- Te maske lahko uporabljajo samo strokovno usposobljene osebe. osebe morajo biti odgovorne in pod nadzorom ter te naprave uporabljati v skladu z vsemi Te omejitvami in v skladu z zakoni, ki veljajo v državi, v kateri se uporabljajo. Teh mask se ne sme uporabljati z dihalnimi aparati s pozitivnim pritiskom; Teh mask se ne sme uporabljati z aparati za dihanje s kisikom z zaključenim kroženjem;
- Zahteve, ki se nanašajo na nepropustnost, ne bodo izpolnjene, če bodo dlake na bradi ali krilca očal pod površino, ki mora prilegati k obrazu;
- Velika količina kisika predstavlja nevarnost za nastanek požara ali eksplozije. Prosimo, da to upoštevate pri izboru opreme;
- Teh mask se ne sme uporabljati v kombinaciji z njihovim filtrirnim sistemom, razen v okolju, v katerem je koncentracija kisika > 18% ;
- Ne uporabljajte te zaščitne dihalne naprave v potencialno eksplozivnem okolju;
- Pred vstopom v kontaminirano cono morate obvezno preveriti nepropustnost maske (**Glej § Preverjanje nepropustnosti**) ;
- Koncept teh mask omogoča uporabnikom z določeno vrsto opreme osebno zaščito (zaščitne čelade, čelade za zaščito proti hrupu). Preverite, da takšna skupna uporaba ne bi vplivala na raven zaščite vsakega dela te opreme.

Za več informacij preučite normo EN529 :

Vodnik s priporočili za izbor, uporabo, vzdrževanje in faktorje za zaščito

II - OPIS :

Maske iz serije GALAXY so sestavljene iz:

- Kompletne zunanje maske iz silikona, ki pokriva oči, nos, usta in brado:
- Panoramski injektirani polikarbonatski vizir ;
- " notranje maske iz silikona, ki razdvaja področje nosu in ust od oči (okular) pri kompletni maski. Omogoča manjše onesnaženje okularja na vizirju in prispeva k udobnosti. Opremljena je s:
 - Tremi odprtini za dihanje s filtriranjem zraka iz notranjosti;
 - eno odprtino za izdihovanje in izpuščanje izdihanega zraka;
 - Glasovno napravo, ki olajšuje komuniciranje.
- Sistemom za pritrjevanje maske na obraz preko:
 - Čvrste mreže, nastavljive s pomočjo koleščka in klešč, sistem **ROTOR®** (Referenca **ROTOR GALAXY M9200**), (**Glej sliko 1A**)
 - trak s štirimi ročicami, z nastavljivimi luknjicami in zaponkami (referenca **STRAP GALAXY M9300**), (**Glej sliko 1B**)

III – NOŠENJE IN NASTAVLJANJE :

A – Verzija ROTOR GALAXY M9200 (Glej sliko 1A)

1 – Nameščanje maske

Za sprostitvev traku in namestitvev maske na glavo morate z eno roko potegniti in obrniti moder kolešček, z drugo roko pa masko potegniti v nasprotno smer (**Glej sliko 2A**). Da boste lahko glavo potegnili skozi notranjost maske, jo morate najprej nastaviti na vratu, nato pa še na obrazu, nato pa masko potegniti navzdol (**Glej sliko 3A**).

2 – Nastavitev maske

Medtem, ko se brada nahaja v notranjem delu maske, zavrtite kolešček za nastavitev v smeri urinega kazalca, dokler se obraz popolnoma udobno in enakomerno ne prilega k maski (**Glej sliko 4A**). S pritiskom na dva modra gumba nastavite velikost traku in obračajte ročico na traku na eno ali v drugo smer, dokler trak ne bo popolnoma prilegel k bradi (**Glej sliko 5A**).

3 – Snemite masko

Z roko zavrtite modri kolešček, s čimer boste odprli sistem. Masko lahko dvignete tako, da najprej osvobodite vrat, nato še obraz (**Glej slike 6A in 7A**).

B – Verzija STRAP GALAXY M9300 (Glej sliko 1B)

1 – Namestitvev maske

Maksimalno podaljšajte trak, ki prilega h glavi (**Glej sliko 2B**). Razširite notranje trakove na vratu, nato položite obraz v masko na del za obraz (**Glej sliko 3B**).

2 – Nastavitev maske

Medtem, ko se brada nahaja v notranjem delu maske, pritegnite oba zgornja trakova (Glej sliko 4B), nato pa še oba spodnja trakova (**Glej sliko 5B**). Zelo pomembno je, da se obraz popolnoma, udobno in enakomerno prilega k maski. Trak se samodejno blokira v zelenem položaj. Da vas ne bi motil, si ga pripnite zadaj za glavo (**Glej sliko 6B**).

3 – Snemanje maske

Potegniti trakov na obrazu naprej, da boste odpeli sistem (**Glej: sliko 7B**).

C – Preverjanje zategnjenosti in prileganja (Glej sliko 8A in 8B) :

Pred prihodom na kontaminirano cono morate obvezno preveriti nepropustnost maske na obrazu in vse izpušne ventile. Medtem, ko imate na obrazu masko, ko ste jo nastavili in si jo pritrdili, z dlanjo zatesnite spojnice za dihanje in globoko vdahnite. Ta pritisk na obraz na notranji strani maske mora masko dobro pritrditi k obrazu. Iz notranjosti maske ne sme izhajati zrak. Če opazite, da maska pušča zrak, jo preverite in popravite. Po uspešnem preskusu nepropustnosti si lahko pritrdite masko in kartuše. Če maska ne pušča, lahko vstopite v kontaminirano cono.

D – Montaža/ demontaža pritrdilnih sistemov:

Maska se prodaja skupaj s sistemom za pritrdjevanje: Strogo je prepovedano odstranjevanje sistema za pritrdjevanje. V vsakem primeru morate upoštevati naslednja navodila za namestitvev:

1 – sistem ROTOR® (ROTOR GALAXY M9200) :

Dva najdaljša trakova pritrdite na 2 spojni mesti na zgornjem vizirju 2 (Glej sliko 9A in 10A). Dva najtanjša trakova morate pritrditi na 2 spojni mesti na spodnjem vizirju 2 (Glej sliko 11A in 12A). Če želite sneti masko, močno potisnite eno stran proti drugi na mestu zapenjanja vizirja na ročice ROTOR®.

2 – Trak s štirimi ročicami (STRAP GALAXY M9300) :

Kanalčki za trakove se morajo nahajati ob glavi, najdaljši trakovi pa morajo biti obrnjeni navzdol (Glej sliko 9B). Pritrdite štiri spojnice na elemente za pritrdjevanje vizirja (Glej sliko 10B, 11B in 12B). Če želite masko sneti, močno potisnite eno stran proti drugi na mestu zapenjanja vizirja na trakove. Trakove lahko tudi odstranite tako, da jih potegnete skozi zaponko.

IV - SKLADIŠČENJE, DEZINFEKCIJA, ČIŠČENJE:

Skladiščiti v zračnem prostoru, zavarovano pred svetlobo, zmrzovanjem, vlago, toplotnimi viri in kemikalijami. Maske je treba skladiščiti pri temperaturah med 0°C in +40°C v njihovi originalni embalaži. Čistite in dezinficirajte s toplo vodo in detergentom ali z nevtralnimi detergentom. Sušite jih v čistem prostoru. Za čiščenje ne uporabljajte topil, abrazivnih ali škodljivih sredstev. Posebno skrb morate posvetiti čiščenju dihalnih cevk. Ne priporočamo razstavljanje cele maske zaradi samostojnega vzdrževanja (Glej § V).

V - DEMONTAŽA IN VZDRŽEVANJE RAZNIH DELOV:

Demontaža in vzdrževanje maske in raznih delov lahko opravi samo strokovno usposobljeno oseba ali podjetje, pooblašeno od proizvajalca. Redne kontrole se mora opraviti v skladu z nacionalnimi zakoni. V vsakem primeru pa je potrebna kontrola vsaj enkrat na leto. Pred uporabo te maske in po čiščenju ali po daljšem obdobju neuporabljanja morate preveriti, ali je maska še vedno v popolnem stanju in uporabna. Kontrole opravite v skladu s temi napotki, ki vam omogočajo preverjanje dobrega funkcioniranja maske in vsakega izmed njenih delov. Prosimo, preučite naslednjo tabelo kjer so podatki za vrste kontrol in njihovo periodičnost:

št.	KONTROLA	POSAMEZNOSTI	PERIODIČNOST	KRITERIJI SPREJEMLJIVOSTI
1	Kompletna maska	Splošno stanje izdelka	Pred vsako uporabo	Brez večjih vidnih poškodb, ki bi bile posledica uporabe ali udarcev
2	Kompletna maska	Čiščenje	Po vsaki uporabi	Brez preostalih osnaževalnih delcev Vsi deli maske so čisti. Brez motnosti ekrana.
3	Panoramski ekran	Vizualni pregled zaradi možnih odstopanj	Pred vsako uporabo	brez poškodb, prask na ekranu, madežev, ki bi motile preglednost
4	Cevke za vdihavanje in izdihavanje	Preverite, ali so membrane v redu	Pred vsako uporabo	Preverite, da cevke za dihanje niso zamašene, ne smejo biti zvite in brez polomljenih delov
5	Kompletna maska	Zategnjenost (preverjanje s pomočjo roke)	Pred vsako uporabo	Ne sme biti vidnega puščanja
6	Kompletna maska	Zapiranje (preskus je treba opraviti v laboratoriju kot laboratorijski preizkus)	enkrat na leto	Ne sme biti vidnega puščanja

VI - DATUM PROIZVODNJE IN ROK TRAJANJA:

Datum proizvodnje je graviran na notranji strani vsake maske (leto na sredini kroga z mesecem, do katerega velja rok trajanja na koncu puščice). Po prvi uporabi je težko določiti rok trajanja. Rok trajanja je odvisen od okolja in atmosfere na delovnem mestu in pogojev za uporabo masko. V vsakem primeru svetujemo, da uničite masko, da bi preprečili ponovno uporabo, po največ desetih letih uporabe ali skladiščenja ali če je pri kontroli ugotovljena napaka na maski (glej pod VI-VZDRŽEVANJE).

VIII – OZNAČEVANJE :

Oznaka je gravirana na spojnem mestu na maski zgoraj:



- Marque DELTAPLUS® de DELTA PLUS
- Naziv izdelka
- Odprta knjiga: Glej obvestila proizvajalca
Oznaka CE označuje usklajenost z EPI kategorijo III po uredbi 89/686/CEE s števil. institucije za opravljanje nadzora v skladu z 11. čl.
- Evropski standard in razred izdelkov.

LV

ELPCEĻU AIZSARDZĪBAS LĪDZEKĻU- PILNAS KOMPLEKTĀCIJASMASKU GĀLAXY LIETOŠANAS INSTRUKCIJA

I – LIETOŠANAS INSTRUKCIJA UN LIETOŠANAS IEROBEŽOJUMI:

Elpošanas sistēmas aizsardzības līdzekļi ROTOR GALAXY M9200 un STRAP GALAXY M9300 ir izgatavoti atbilstoši standarta EN136:1998 3. kategorijai. Tiem ir īpaši izturīgas konstrukcijas korpuss, kas nodrošina izcilu aizsardzību pret

starojošu karstumu un liesmām. Šīm maskām ir standarta vītņotais salaidums. Tās jālieto kopā ar elpošanas ierīcēm, kurām ir ietvertais salaidums un kuras atbilst standartam EN148-1 (standarta vītņotais salaidums). Piemēri: pretgāzu filtri, filtri aizsardzībai pret cieto un šķidro daļiņu ietekmi, standartam EN14387 (pretgāzu filtri un kombinētie filtri) atbilstoši kombinētie filtri. Mēs iesakām izmantot līnijas **DELTA PLUS®** ražoto sēriju **M8000** un **M9000** ieliktnus, kuri pieejami kā **A2**, **ABEK2**, **ABEK2P3**, **A2P3** un **P3** modeļi (skatīt atsevišķi katra līdzekļa lietošanas instrukciju).

Svarīgas piezīmes:

- Nelietot ārpus iepriekš sniegtajā instrukcijā noteiktā pielietojuma sfēras;
- Uzņēmums „DELTA PLUS” nav atbildīgs par nelaiemes gadījumiem, kas notikuši neatbilstošas aprīkojuma apkopes vai tā nepareizas lietošanas dēļ;
- Maskas atļauts lietot īpaši apmācītam un instruētam personālam. Aizsargmasku lietotājiem jāatrodas atbildīgu kompetentu personu uzraudzībā. Šīm personām pilnībā jāpārzina līdzekļu lietošanas ierobežojumi un attiecīgās valsts likumdošana attiecībā uz individuālās aizsardzības līdzekļu lietošanu;
- Šīs maskas nedrīkst lietot komplektācijā ar elpošanas aparātiem ar pozitīvu spiedienu;
- Šīs maskas nedrīkst lietot komplektācijā ar skābekļa elpošanas aparātiem ar atslēgtu elektrisko strāvu;
- Prasības attiecībā uz ūdens un gāzu necaurlaidību var tikt pārkāptas gadījumā, ja maskas lietotāja bārdas rugāji vai briļļu kājiņas pakļūst zem ūdens un gāzu necaurlaidību nodrošinošās blīvās virsmas.
- Ar skābekli bagātinātā vidē ir iespējams paaugstināts aizdegšanās vai sprādziena risks. Ņemiet to vērā, izvēloties individuālās aizsardzības līdzekļus;
- Šīs maskas nedrīkst lietot kopā ar to filtrēšanas sistēmu, izņemot gadījumus, kad skābekļa koncentrācija vidē ir > 18%;
- Nelietojiet šo elpošanas sistēmas aizsardzības līdzekli potenciāli sprādzienbīstamā vidē;
- Pirms atgriešanās saindētajā zonā obligāti jāpārbauda maskas ūdens un gāzu necaurlaidība (**skatīt. § Ūdens un gāzu necaurlaidība**);
- Šo masku koncepcija ļauj tās lietot kopā ar noteiktu skaitu individuālās aizsardzības līdzekļu (aizsargķiveres, prettrokšņa ķiveres). Nepieciešams pārliecināties, ka vienlaicīga dažādu individuālo aizsarglīdzekļu lietošana neietekmē katra līdzekļa sniegto aizsardzības līmeni.

Lai iegūtu plašāku informāciju par produktu, skatīt standartu EN529:

Ieteikumi aizsarglīdzekļu izvēlei, lietošanai, tīrīšanai, tehniskajai apkopei un to sniegto aizsardzību ietekmējošajiem faktoriem.

II – PRODUKTA APRAKSTS:

Sērijas GALAXY maskas sastāv no:

- ārējās pilnās, piegulošās silikona maskas, kas nosedz acis, degunu, muti un zodu;
- aprīkots ar plašskata sejas aizsargstiklu, kurā ievadīts polikarbonāts ;
- iekšējās nepilnās 1/2 silikona maskas, kas atdala deguna un mutes apvidu no pilnās maskas acu apvidus (okulāra). Tā ļauj samazināt okulāra aizsvīšanu un paaugstināt maskas valkātāja komfortu. Lekšējā nepilnā silikona maska ir aprīkota ar:
 - trīs ielpai paredzētiem vārstuļiem, kuri ļauj ielopot izfiltrētu gaisu no ārējās vides;
 - viena ielpai paredzēta vārstuļa, kurš ļauj izvadīt izelpoto gaisuno maskas;
 - skaņu iekārtas, kura paredzēta, lai atvieglotu sazināšanos.
- maskas piestiprināšanas sistēmas. Tā var būt:
 - stingras fiksācijas zirnekļveida stiprinājums, kas regulējams ar rotējošās daļas un trīša palīdzību, sistēma **ROTOR®** (piemēram, **ROTOR GALAXY M9200**), (**skatīt attēlu 1A**)
 - četru atzaru siksnu komplekts ar regulējamām sprādzēm (piemēram, **STRAP GALAXY M9300**), (**skatīt attēlu 1B**)

III – MASKAS VALKĀŠANA UN PIELĀGOŠANA:

A – Variants ROTOR GALAXY M9200 (skatīt attēlu 1A)

1 – Maskas uzvilšana

Lai palaistu vaļīgākā siksnas un varētu uzvilkt masku galvā, jāpavelk zilā rotējošā daļa ar vienu roku, bet ar otru roku jāvelk maska pretējā virzienā (**skatīt attēlu 2A**). Lai masku uzvilktu galvā, vispirms tā jāuzvelk uz pakauša daļas, tad, noslidinot masku uz leju, tā jāuzliek uz sejas (**skatīt attēlu 3A**).

2 – Maskas pielāgošana

Kad zods ir ievietots iekšējā maskas daļā, skrūvējiet kustīgo daļu pulksteņrādītāja rādītāja virzienā tikmēr, kamēr seja tiek vienmērīgi, bet tajā pašā laikā maskas valkātājam ērtā veidā, piespiesta pie ūdens un gāzes necaurlaidīgā savienojuma maskas sejas daļā (**skatīt attēlu 4A**). Noregulējiet siksnatbilstoši valkātāja galvas izmēram, piespiežot divas zilās pogas un slidinot siksnas atzarus vienā vai otrā virzienā, lai maska perfekti pielāgotos galvaskausa formai (**skatīt attēlu 5A**).

3 – Maskas noņemšana

Lai noņemtu masku, jāpavelk aiz zilās, kustīgās daļas. Tādā veidā masku saturošā konstrukcija tiek atvērta. Paceliet masku, vispirms atbrīvojiet pakauša daļu, pēc tam seju (**skatīt attēlus 6A un 7A**).

B – Variants STRAP GALAXY M9300 (skatīt attēlu 1B)

1 – Maskas uzvilšana

Maksimāli pagariniet siksnas, tās atvelkot (**skatīt attēlu 2B**). Atbīdīet pakauša daļai piegulošās iekšējās siksnas, tad ievietojiet seju maskas sejas daļā (**skatīt attēlu 3B**).

2 – Maskas pielāgošana

Tiklīdz zods ir ievietots iekšējā maskas daļā, pavelciet abas virsējās siksnas (**skatīt attēlu 4B**), pēc tam pavelciet abas apakšējās siksnas (**skatīt attēlu 5B**). Sejai vienmērīgi, bet tajā pašā laikā maskas valkātājam ērtā veidā, jāpieplok pie maskas sejas daļas ūdens un gāzu necaurlaidīgā savienojuma. Siksnas bloķējas automātiski vēlamajā pozīcijā. Maskas siksnas jānoloka uz galvas aizmugurējo daļu, lai tās netraucētu maskas valkātājam (**skatīt attēlu 6B**).

3 – Maskas novilkšana

Lai atvērtu masku saturošo konstrukciju, pavelciet aiz siksnām virzienā uz sejas pusi (**skatīt attēlu 7B**).

C – Ūdens un gāzu necaurlaidības pārbaude (skatīt attēlus 8A un 8B):

Pirms ieešanas saindētajā zonā obligāti nepieciešams veikt maskas ūdens un gāzu necaurlaidības pārbaudi, maskai atrodoties uz sejas, kā arī ieelpas un izelpas vārstuļu pārbaudi. Kad maska ir uzvilktā un pielāgota tās valkātājam, nosprostoiet ar plaukstu maskas vītņoto salaidumu un dziļi ieelpojiet. Spiediena pazemināšanās maskas iekšpusē liek maskai stingri piekļauties tās valkātāja sejai. Šajā stāvoklī gaisa plūsma no ārpusē uz iekšpusi nedrīkst tikt konstatēta. Ja tiek konstatēta noplūde, tā jāidentificē un jānovērš. Ja ūdens un gāzu necaurlaidības pārbaudes rezultāti ir apmierinoši, filtrējošie ieliktni var tikt savienoti ar masku. Ja gaisa plūsma netiek novērsta, maskas lietotājs nedrīkst iet saindētajā zonā.

D – Maskas stiprinājumu sistēmas montāža un demontāža:

Maskas komplektācijā ietilpst iemontēta stiprinājuma sistēma. Nav ieteicams to demontēt. Gadījumā, ja demontāža ir nepieciešama, noteikti jāievēro sekojošas norādes attiecībā uz maskas stiprinājuma siksnu montāžu:

1 – sistēma ROTOR® (ROTOR GALAXY M9200):

Divi platakie stiprinājuma atzari ar sprādzēm jāpievieno pie abām saitēm, kas atrodas aizsargstikla augšējā daļā (**skatīt attēlus 9A un 10A**). Divi šaurākie stiprinājuma atzari jāpievieno abām saitēm, kas atrodas maskas aizsargstikla apakšējā daļā (**skatīt attēlus 11A un 12A**). Lai tās atvienotu, stingri piespiežot, jātuvina sistēmas ROTOR® aizsargstiklu saišu stiprinājuma punkti.

2 – Četru atzaru siksnu komplekts (STRAP GALAXY M9300):

Stiprinājuma sistēma ar rievoto pusi uz leju jānovieto uz galvas, garākajām siksnām jābūt novietotām uz leju (**skatīt attēlu 9B**). Aizsargstikla savienojuma elementi ar sprādzēm jāpievieno pie četrām stiprinājuma siksnām (**skatīt attēlus 10B, 11B un 12B**). Lai tās atvienotu, stingri piespiežot, jātuvina aizsargstikla siksnu stiprinājumu punkti. Siksnas var noņemt, izvelkot tās cauri sprādzēm.

IV – UZGLABĀŠANA, DEZINFEKCIJA, TĪRĪŠANA:

Maskas jāuzglabā vēsā, sausā, tumšā vietā, pasargātas no sala, putekļu, karstumu izdalošu objektu un ķīmisku produktu iedarbības. Maskas jāuzglabā temperatūrā no 0°C līdz +40°C to oriģinālajā iesaiņojumā. Tīrīšanai un dezinfekcijai izmantot remdenu ziepjūdeni vai neitrālu traipu tīrītāju. Pēc tīrīšanas maskai ļaut izžūt svaigā gaisā, nesaindētā vidē. Tīrīšanai neizmanto šķīdinātājus, abrazīvus, agresīvus produktus. Īpaši rūpīgi jātīra maskas vārstuļi. Lai veiktu padziļinātus tehniskās apkopes pasākumus, nav ieteicams demontēt pilno masku (**skatīt § V**).

V – PĀRBAUDES, TEHNISKĀ APKOPE, DAŽĀDU DETAĻU DEMONTĀŽA UN APKOPE:

Vienīgi kompetenta personai vai organizācijai ir atļauts veikt maskas un tās dažādo komponentu pārbaudes, demontāžu un apkopi. Pārbaudīšanai nosaka valstī spēkā esošie noteikumi, tomēr jebkurā gadījumā pārbaude veicama vismaz reizi gadā. Pirms maskas lietošanas pēc tam, kad tā tikusi tīrīta, vai arī pēc ilga maskas nelietošanas perioda ir svarīgi pārliecināties par maskas funkcionalitāti. Atbilstoši šai instrukcijai veiktās maskas pārbaudes ļauj pārbaudīt maskas un tās sastāvdaļu funkcionēšanas efektivitāti. Lai iegūtu informāciju par maskas pārbaudīšanas veidiem un to veikšanas regularitāti, aplūkojiet šo tabulu:

Nr.	PĀRBAUDE	INFORMĀCIJA	PĀRBAUŽU VEIKŠANAS REGULARITĀTE	KRITĒRIJI, KAS NOSAKA MASKAS EFEKTIVITĀTI
1	Pilnā maska	Produkta vispārējais stāvoklis	Pirms katras lietošanas	Nav redzams neviens nozīmīgs bojājums, kuru būtu izraisījusi maskas lietošana vai trieciens
2	Pilnā maska	Tīrīšana	Pēc katras lietošanas	Nav piesārņojošās vielas palieku. Visas maskas daļas ir tīras. Ekrāns nav aizmiglots.
3	Pilnskata ekrāns	Vizuāla pārbaude, lai konstatētu iespējamus bojājumus	Pirms katras lietošanas	Nav ieskrābājumu, plaisu uz ekrāna, kuras varētu traucēt redzamību
4	Ieelpai un izelpai paredzētie vārstuļi	Membrānu stāvokļa pārbaude, lai konstatētu bojājumus	Pirms katras lietošanas	Pārbaudīt vārstuļu blīvumu, tiem jābūt bez ielocēm un plīsumiem
5	Pilnā maska	Ūdens un gāzu necaurlaidība (pārbaude ar plaukstu)	Pirms katras lietošanas	Nav konstatētas ūdens un gāzu noplūdes
6	Pilnā maska	Ūdensnecaurlaidība (tests veicams laboratorijā uz izmēģinājumu darbgalda)	Ilgadēja	Nav konstatētas ūdens un gāzu noplūdes

VI – PRODUKTU IZGATAVOŠANAS DATUMS UN LIETOŠANAS BEIGU TERMIŅŠ:

Izgatavošanas datums ir iegravēts katras maskas iekšpusē (izgatavošanas gads ierakstīts apļa vidū, izgatavošanas mēnesis redzams bultiņas galā). Maskas lietošanas termiņš pēc tās pirmreizējās lietošanas ir grūti nosakāms. Tas ir atkarīgs no apstākļiem darba vietā un no maskas lietošanas apstākļiem. Jebkurā gadījumā, lai novērstu maskas atkārtotu lietošanu pēc tās lietošanas termiņa beigām, ražotājs iesaka iznīcināt masku pēc maksimāli 10 gadu lietošanas vai arī glabāšanas perioda, kā arī gadījumos, kad maskas pārbaudes laikā tiek konstatēts kāds tās defekts (**skatīt punktu VI - TEHNISKĀ APKOPE**).

VII – MARKĒJUMS:

Markējums ir iegravēts uz augšējā ūdens un gāzu necaurlaidības savienojuma:



→ DELTA PLUS līnija DELTAPLUS®

→ Produktu nosaukumi

→ Atvērta grāmata: skatīt ražotāja sniegto lietošanas instrukciju. CE marķējums, kurš norāda III kategorijas individuālās aizsardzības līdzekļu atbilstību direktīvai 89/686/EEK kopā ar pārbaudi veikušās organizācijas numuru atbilstoši 11. pantam.

→ Eiropas standarta un produkta kategorijas numurs

I - INSTRUKCIJOS IR NAUDOJIMO APRIBOJIMAI:

Kvėpavimo organų apsaugos aparatai **ROTOR GALAXY M9200&STRAP GALAXY M9300** atitinka normos **EN136:1998 3 klasę**. Jie yra tvirti ir labai atsparūs spinduliuojamam karščiui ir ugniai. Šios kaukės turi standartinio sriegio jungtis. Kaukės turi būti naudojamos su kvėpavimo priemonių standartinio sriegio jungtimis, atitinkančiomis normą EN148-1 (standartinio sriegio jungtis): Pavyzdžiai: dujų filtrai, filtrai nuo kietųjų dalelių ir skysčių, sujungti filtrai, atitinkantys normą EN14387 (dujų filtrai ir sujungti filtrai). Mes rekomenduojame naudoti **DELTA PLUS®** priemones, priklausančias serijoms **M8000&M9000**, išskirtoms į **A2, ABEK2, ABEK2P3, A2P3** ir **P3** (žr. šių priemonių naudojimo instrukcijas).

Svarbios pastabos:

- Nenaudoti kitur nei nurodyta toliau;
- **DELTA PLUS** nėra atsakinga už netinkamą naudojimą ar netinkamą šių priemonių priežiūrą;
- Šias kaukes turi naudoti įgalioti ir apmokyti darbuotojai. Šiuos asmenis turi prižiūrėti ir už juos turi būti atsakingi darbdaviai, laikantis darbo apribojimų ir šalyje, kurioje priemonės naudojamos, galiojančių įstatymų;
- Šios kaukės neturi būti naudojamos su teigiamo spaudimo kvėpavimo aparatais;
- Šios kaukės negali būti naudojamos su deguonies uždaro grandinės kvėpavimo aparatais;
- Mažai tikėtina, kad reikalavimai, susiję su nepralaidumu, yra įgyvendinami, jei barzdos plaukai ar akių kojelės patenka ant pralaidumo paviršiaus;
- Per didelis deguonies kiekis sukelia labai didelį gaisro ar sprogimo pavojų. Atkreipkite dėmesį į šį pavojų, rinkdamiesi įrangą;
- Šios kaukės gali būti suderinamos su filtravimo sistema tik toje aplinkoje, kai deguonies koncentracija yra > 18% ;
- Nenaudoti šio kvėpavimo apsaugos aparato potencialiai sprogyje atmosferoje;
- Prieš patenkant į užterštą zoną, reikia **būtinai** kontroliuoti kaukės pralaidumą (**žr. Pralaidumo kontrolę**);
- Šių kaukių sandara leidžia jas naudoti su tam tikromis individualios apsaugos priemonėmis (apsaugos kaukės, kaukės nuo triukšmo). Patikrinti, kad vienalaikis naudojimas neįtakotų kiekvienos šios priemonės apsaugos lygio.

Dėl daugiau informacijos žiūrėti normą EN529:

Pasirinkimo, naudojimo, priežiūros, laikymo ir apsaugos veiksnių rekomendacijų vadovas

II - APRAŠYMAS:

GALAXY serijos kaukės sudarytos iš:

- išorinės aptemptos silikoninės kaukės komplekto, padengiančios akis, nosį, burną ir smakrą;
- įpurkšto polikarbonato panoraminio antveidžio;
- pusiau aptempiančios vidinės kaukės iš silikono, atskiriančios visą kaukės nosies ir burnos sritį nuo akių srities. Kaukė leidžia sumažinti garų kiekį akių srityje ir padidina komfortą. Ją sudaro:
 - trys įkvėpimo vožtuvai, leidžiantys įtraukti filtruotą orą iš išorės;
 - iškvėpimo vožtuvas, leidžiantis iškvėpti orą;
 - garsinis įrenginys, leidžiantis patobulinti bendravimo aiškumą.
- kaukės pritvirtinimo prie veido sistema arba:
 - tvirtas tinklas, reguliuojamas rateliu ir kabliu, **ROTOR®** sistema (numeris **ROTOR GALAXY M9200**), (**žr. 1A fotografiją**)
 - suveržimo rinkinys su keturiomis rankenomis, turinčiomis reguliuojamas sagtis (numeris **STRAP GALAXY M9300**), (**žr. 1B fotografiją**)

III – NEŠIOJIMAS IR REGULIAVIMAS:

A – Versija - ROTOR GALAXY M9200 (žr. 1A fotografiją)

1 – Kaukės užsidėjimas

Kad atpalaiduotumėte apsaugos reikmenis, norėdami kaukę uždėti ant galvos, turite patraukti mėlyną ratelį viena ranka, o kita ranka patraukti kaukę priešinga kryptimi (**žr. 2A fotografiją**). Norėdami galvą įkišti į kaukės vidų, pirmiausia įkiškite pakaušį, tada dėkite ant veido, traukdami kaukę į apačią (**žr. 3A fotografiją**).

2 – Kaukės suregulavimas

Kai smakras yra įkištas į kaukę vidų, pritvirtinkite ratelį laikrodžio rodyklės kryptimi, kol veidas bus prispaustas vienodai ir patogiai per visą veido nepralaidumo jungtį (**žr. 4A fotografiją**). Sureguliuoti apsaugos reikmenų dydį, spaudžiant du mėlynus mygtukus ir paslenkant apsauginės įrangos rankenėles viena ar kita kryptimi, kad forma būtų puikiai pritaikyta prie kaukolės (**žr. 5A fotografiją**).

3 – Nusiimti kaukę

Patraukti mėlyną ratelį viena ranka, kad būtų atidaryta sistema. Pakelkite kaukę ištraukdami pirmiausia pakaušį, vėliau atlaisvindami veidą (**žr. 6A ir 7A fotografijas**).

B – Versija - STRAP GALAXY M9300 (žr. 1B fotografiją)

1 – Kaukės užsidėjimas

Iki maksimumo prailginti apkabos rinkinio rankenėles (**žr. 2B fotografiją**). Praskirti vidines pakaušio rankenėles, vėliau įkišti veidą į veido dalį (**žr. 3B fotografiją**).

2 – Kaukės suregulavimas

Kai smakras yra įkištas į kaukės vidų, patraukti už abiejų viršutinių dirželių (**žr. 4B fotografiją**), vėliau už dviejų apatinių dirželių (**žr. 5B fotografiją**). Veidas turi vienodai ir patogiai prisispauti per visą kaukę. Dirželiai blokuojasi automatiškai norimoje padėtyje, juos atlenkti atgal, kad nebūtų jaučiamas spaudimas (**žr. 6B fotografiją**).

3 – Nusiimti kaukę

Patraukti dirželius į veido priekį, kad sistema būtų atlaisvinta (**žr. 7B fotografiją**).

C – Pralaidumo kontrolė (žr. 8A & 8B fotografijas) :

Norint įeiti į užterštą zoną, reikia būtinai kontroliuoti kaukės ant veido pralaidumą ir kvėpavimo vožtuvus. Kai kaukė yra uždėta ir sureguliuota, su delnu uždaroama sriegio jungtis ir giliai įkvepiama. Spaudimas viduje turi atitikti kaukę ant veido.

Joks oras negali prasiskverbti į vidų. Jei prasiskverbimas yra aptinkamas, nustatyti, kurioje vietoje, ir likviduoti. Kai atliekamas pralaidumo testas, filtravimo priemonės gali būti suderintos. Jei pralaidumas nepanaikinamas, neįžengti į užterštą zoną.

D – Pritvirtinimo sistemų montavimas ir išmontavimas:

Kaukė yra paroduodama su sumontuota pritvirtinimo sistema. Labai nepatariama atskirti pritvirtinimo sistemos. Jei atskirti būtina, vistiek svarbu laikytis kitų montavimo nurodymų:

1 – ROTOR® sistema (ROTOR GALAXYM9200):

Plačiausi dirželiai turi būti pritvirtinti prie 2 viršutinio šalmo sagčių (žr. 9A & 10A fotografijas). Ploniausi dirželiai turi būti pritvirtinti prie 2 apatinio šalmo sagčių (žr. 11A & 12A fotografijas). Norėdami juos atsegti, stipriai pastumkite vieną link kitos ROTOR® dirželių sagtis.

2 – Suveržimo rinkinys su keturiomis rankenėlėmis (STRAP GALAXYM9300) :

Įpjovimai per visą dirželių ilgį turi būti palei galvą, ilgiausios sagtys turi būti nukreiptos žemyn (žr. 9B fotografiją). Prisegti keturias sagtis prie antveidžio jungiamųjų dalių (žr. 10B, 11B & 12B nuotraukas). Norėdami jas atsegti smarkiai pastumkite vieną link kitos antveidžių dirželių sagtis. Sagtys gali būti pakeltos jas traukiant per kilpas.

IV – LAIKYMAS, DEZINFEKAVIMAS, VALYMAS:

Laikyti vėsioje, sausoje vietoje, toliau nuo šviesos, sniego, dulkių, šilumos šaltinių ir cheminių produktų. Kaukės turi būti laikomos temperatūroje tarp 0°C ir +40°C originalioje pakuotėje. Išvalyti ir dezinfekuoti drungnu muiluotu vandeniu arba neutraliu valikliu. Palikti džiūti ore neužterštoje atmosferoje. Niekada nenaudoti skiediklių, abrazyvinių ar kenksmingų medžiagų. Vožtuvai turi būti valomi su ypatinga priežiūra. Nepatariama visiškai išardyti kaukės dėl atidžios priežiūros (žr. § V).

V – ĮVAIRIŲ DALIŲ PATIKRINIMAS, PRIEŽIŪRA, IŠMONTAVIMAS IR REMONTAS:

Kaukių ir jų sudedamųjų dalių patikrinimą, išmontavimą ir remontą gali atlikti tik kompetetingas asmuo ar organizacija. Patikrinimų dažnumas turi būti atliktas laikantis nacionalinių taisyklių. Bet kokių atveju, per metus turi būti atliktas vienas patikrinimas. Prieš naudojant šią kaukę po to, kai ji buvo išvalyta ar po ilgo nenaudojimo, svarbu įsitikinti, kad ji yra veiksminga. Atliktas patikrinimas pagal šį nurodymą, leidžia patikrinti gerą kaukės ir kiekvienos sudėtinės dalies funkcionavimą. Žiūrėkite toliau pateiktą lentelę dėl kontrolės tipų ir periodiškumo:

Nr.	KONTROLĖ	DETALĖS	PERIODIŠKUMAS	PATVIRTINIMO KRITERIJAI
1	Visa kaukė	Bendra gaminio būklė	Prieš kiekvieną naudojimą	Jokia didelė žala, susijusi su naudojimu ar poveikiu negali būti matoma
2	Visa kaukė	Valymas	Po kiekvieno naudojimo	Nėra teršalų likučių. Visos kaukės dalys švarios. Nėra ekrano neskaidrumo.
3	Panoraminius ekranas	Vaizdinis patikrinimas dėl galimo pažeidimo	Prieš kiekvieną naudojimą	jokio įskilimo/ įtrūkimo ekrane, nei įbrėžimų, galinčių pakenkti matomumui
4	Įkvėpimo ir iškvėpimo vožtuvai	Patikrinti, kad membranos nebūtų pažeistos	Prieš kiekvieną naudojimą	Patikrinti vožtuvų plokštumą, jokio sulikimo ar įtrūkimo
5	Visa kaukė	Pralaidumas (patikrinimas su delnu)	Prieš kiekvieną naudojimą	Jokio pastebimo pratekėjimo
6	Visa kaukė	Sandarumas (testas atliktas laboratorijoje, bandymų stende)	Metinis	Jokio pastebimo pratekėjimo

VI – GAMINIMO DATA IR NUSIDĖVĖJIMAS:

Pagaminimo data yra išgraviruojama kiekvienos kaukės viduje (metais apskritimo viduryje, mėnuo rodyklės gale). Kaukės naudojimo apribojimą po pirmo naudojimo sunku apibrėžti. Naudojimo trukmė taip pat priklauso nuo darbo vietos atmosferos ir naudojimo sąlygų. Visais atvejais patariama sunaikinti kaukę, kad būtų išvengta panaudojimo po maksimalaus 10 naudojimo metų ar laikymo arba jei pažeidimas aptinkamas patikrinimo metu (žr. VI punktą - PRIEŽIŪRA).

VII – ŽYMĖJIMAS:

Žymėjimas išgraviruojamas viršutinėje nepralaidumo jungtyje:



→ DELTA PLUS markė DELTAPLUS®

→ Gaminių pavadinimai

→ Atversta knyga: Žiūrėti gamintojo naudojimo instrukcijas. EB žymėjimas nurodo atitikimą su III kategorijos EPI pagal 89/686/EEB direktyvą su kontrolės organizacijos numeriu pagal 11 straipsnį.

→ Europos norma ir gaminio klasė

TR

SOLUNUM KORUMA CIHAZLARI KOMPLE MASKELER – KULLANIM KILAVUZU GALAXY

I - TALİMATLAR ve KULLANIM SINIRLANDIRMALARI:

ROTOR GALAXY M9200 ve STRAP GALAXY M9300 solunum koruma cihazları, EN136:1998 Sınıf 3 normuna cevap verecek şekilde tasarlanmıştır. Sağlam yapıya sahiptirler, sıcaklık ve aleve karşı dayanıklıdır. Bu maskeler, standart dişli bir ekleme bileziği ile donatılmışlardır. EN 148-1 normuna cevap veren erkek ekleme bileziği ile donatılmış solunum tertibatlarıyla (standart dişli ekleme bileziği) kullanılmalıdır. Örnekler: Anti-gaz filtreler, katı ve sıvı partiküllere karşı filtreler, EN14387 normuna uygun kombine filtreler (antigaz filtreler ve kombine filtreler). M8000 ve M9000 serisi A2, ABEK2, ABEK2P3, A2P3 ve P3 DELTAPLUS® marka kartuşları tavsiye ediliyor. (bu sistemlerin özgün kullanım kılavuzlarına bakın).

Önemli açıklamalar :

- Yukarıda belirtilen alanlar dışında kullanmayın;
- **DELTA PLUS** bu donanımların kötü kullanımından veya bakımlarının kötü gerçekleştirilmesinden kaynaklanabilecek sorunlardan dolayı sorumluluk kabul etmez;
- Bu maskelerin, konusunda eğitim almış ve yetkili personel tarafından kullanılması gerekmektedir. Bu kişiler, kullanım ülkesinin yürürlüğünde bulunan yasalar ve kullanım sınırlandırmaları hakkında etraflı bilgi sahibi bir üst yetkilinin takibi ve sorumluluğunda olmalıdır.
- Bu maskeler pozitif basınçlı solunum cihazları ile kullanılmamalıdır.
- Bu maskeler kapalı devre oksijen cihazları ile kullanılmamalıdır.
- Sakal kıllarının veya gözlük kollarının yalıtım alanının altına geçmesi durumunda, yalıtım gereklerinin sağlanması zordur;
- Oksijen fazlalığı ciddi yangın ve patlama riski doğurur. Donanımınızı seçerken bu hususa dikkat edin.
- Bu maskeler > ancak oksijen konsantrasyonunun > %18 olduğu ortamlarda filtre sistemi ile kombine olarak kullanılabilirler;
- Bu solunum koruyucu cihazı potansiyel patlama tehlikesi arz eden atmosferlerde kullanmayın;
- Bir kontamine alana girmeden önce, maskenin geçirimsizliğinin mutlaka kontrol edilmesi gerekmektedir. (**bkz. § Yalıtım kontrolü**) ;
- Bu maskelerin tasarımı, bazı bireysel korunma donanımları ile birlikte kullanılmalarına izin vermektedir (koruyucu kask, gürültü önleyici). Bu donanımlar ile birlikte kullanımının, donanımların her birinin koruma derecesini olumsuz yönde etkilemediğini kontrol edin.

Daha ayrıntılı bilgi için, EN529: Koruyucu donanımların seçimi, kullanımı, bakımı, teknik bakım ve koruma faktörlerine yönelik tavsiyeler kılavuzuna bakın.

II - TANITIM:

GALAXY serisi maskeler şu bölümlerden oluşurlar:

- Gözleri, burnu, ağız ve çeneyi örten, silikon kalıplı, komple dış maske;
- Polikarbonat enjekte panoramik görüntülü ekran;
- Burun-ağız bölgesini, gözlerden (göz bölgesinden) ayıran, silikon dökümlü iç yarım maske. Buğulanmayı önler ve görüş konforunu artırır. Şunlarla donatılmıştır:
 - Dışarıdan filtre edilen havanın solunmasını sağlayan, üç adet solunum supabı,
 - Verilen havanın tahliyesini sağlayan bir tahliye supabı,
 - İletişim kalitesini iyileştirmeye yarayan bir ses mekanizması.
- Maskenin yüzde duruşunu sağlayan bir tespit sistemi:
 - Bir adet ayarlanabilir örümcek ünitesi ve kanca sistemi ROTOR® (Referans ROTOR GALAXY M9200), (**Bkz. Fotoğraf 1A**)
 - Ayarlanabilir tokalarla donatılmış, dört kollu bir kayış seti. Referans STRAP GALAXY M9300), (**Bkz. Fotoğraf 1B**)

III – TAKMA VE AYARLAMA:

A – Model ROTOR GALAXY M9200 (Bkz. Fotoğraf 1A)

1 – Maskenin yerleştirilmesi

Başın üzerine yerleştirmek üzere askıyı serbest bırakmak için, bir elinizde mavi düğmeyi çevirmeniz, diğer elinizle maskeyi aksi istikamete çekmeniz gerekmektedir (**Bkz. Fotoğraf 2A**). Başınızı maskenin içinden geçirebilmek için, öncelikle ensenizi ve ardından başınızı maskeyi arkaya doğru kaydırarak yerleştirin. (**Bkz. Fotoğraf 3A**).

2- Maskenin ayarlanması

Çene maskenin için yerleştiğinde, düğmeyi, yüz derecede ve rahat bir şekilde yüz yalıtım bandı boyunca yaslanacak şekilde, saat yönünde çevirin (**Bkz. Fotoğraf 4A**). Askının boyunu iki mavi düğmeye basarak ve kayışın kolunu kafatasına mükemmel bir şekilde oturması için her iki yana kaydırarak ayarlayın (**Bkz. Fotoğraf 5A**).

3- Maskenin çıkarılması

Sistemi açmak için, mavi düğmeyi bir elinizle çekin. Maskeyi kaldırın ve ilk önce enseyi, ardından yüzü serbest bırakın (**Bkz. Fotoğraf 6A ve 7A**).

B – Model STRAP GALAXY M9300 (Bkz. Fotoğraf 1B)

1 – Maskenin yerleştirilmesi

Tespit bantlarının kollarını olabildiğince uzatın (**Bkz. Fotoğraf 2B**). Alt kolları enseden ayırın ve yüzü yüz parçası içine yerleştirin (**Bkz. Fotoğraf 3B**).

2- Maskenin ayarlanması

Çene iç maske içine yerleştirildiğinde, iki üst bandı (**Bkz. Fotoğraf 4B**), ardından iki alt bandı çekin (**Bkz. Fotoğraf 5B**). Çene maskenin için yerleştiğinde, düğmeyi, yüz derecede ve rahat bir şekilde yüz yalıtım bandı boyunca yaslanmalıdır. Arzulanan pozisyona gelindiğinde bantlar otomatik olarak kilitlenilirler, rahatsızlık vermemeleri için bantları arkaya kıvrın (**Bkz. Fotoğraf 6B**).

3- Maskenin çıkarılması

Sistemi gevşetmek için, kayışları yüzün ön kısmına doğru çekin (**Bkz. Fotoğraf 7B**).

C – Yalıtım kontrolü (Bkz. Fotoğraf 8A ve 8B):

Bir kontamine alana girmeden önce, yüzdeki maskenin ve tahliye supaplarının geçirimsizliğinin mutlaka kontrol edilmesi gerekmektedir. Maske yerleştirildiğinde ve ayarlandığında, avuç içiniz ile dişli ekleme bileziğini tıkayın ve derin nefes alın. İçeride vakum hissi oluşur; maskeyi güçlüce yüze doğru çekmesi gerekir. İçeriye doğru hiçbir hava kaçığının olmaması gerekmektedir. Bir kaçak tespit ederseniz, yerini tespit edip, ortadan kaldırın. Geçirimsizlik testinin başarılı olmasını takiben, filtre kartuşları takılabilirler. Kaçak ortadan kalkmadıkça, kontamine alana girmeyin.

D – Bağlantı sistemlerinin montajı / demontajı:

Maske, bağlantı sistemi monte edilmiş olarak satılır. Bağlantı sisteminin sökülmemesi şiddetle tavsiye edilir. Kaçınılmaz olarak sökülmesi gerekiyorsa, montaj için aşağıdaki talimatlara uyulması önem taşır:

1 – ROTOR® sistemi (ROTOR GALAXY M9200):

Geniş olan iki kolun üst siperin 2 bağlantısına klipslenmesi gerekmektedir (**Bkz. Fotoğraf 9A ve 10A**). İnce olan iki kolun alt siperin 2 bağlantısına klipslenmesi gerekmektedir (**Bkz. Fotoğraf 11A ve 12A**). Çıkarmak için, ROTOR® kollarının siperlerinin bağlantı noktalarını güçlüce birbirlerine doğru ittirin.

2 – Dört kollu kayış takımı (STRAP GALAXY M9300):

Kollar boyunca mevcut yuvaların, en uzun kayış aşağı bakacak şekilde başın üzerine yerleştirilmesi gerekmektedir. (**Bkz. Fotoğraf 9B**). Dört bağlantıyı siperin bağlantı elemanları üzerine klipsleyin (**Bkz. Fotoğraf 10B, 11B ve 12B**). Çıkarmak için, kayış kollarının siperlerinin bağlantı noktalarını güçlüce birbirlerine doğru ittirin. Kayışlar, tokaların içinden çekilerek çıkarılabilirler.

IV - SAKLAMA, DEZENFEKTE ETME, TEMİZLEME:

Serin, kuru, güneş ışığına ve dona, toza, ısı kaynaklarına, kimyasal ürünlere maruz kalmayacağı bir yerde muhafaza edin. Maskelerin orijinal ambalajları içinde, 0°C ila +40°C derece sıcaklıklarda muhafaza edilmeleri gerekmektedir. Sabunlu su veya nötr özellikli bir deterjan ile temizleyin ve dezenfekte edin. Kontamine olmamış bir ortamda, açık havada kurutun. Asla solvent, zehirli veya aşındırıcı özellikte ürünler kullanmayın. Supapların temizliğine özel bir itina gösterilmelidir. Etraflıca bir bakım için maskenin demonte edilmemesini tavsiye ederiz (**Bkz. § V**).

V – FARKLI PARÇALARIN KONTROLÜ, BAKIMI, DEMONTAJI VE TEKNİK BAKIMI:

Maskenin ve farklı parçalarının kontrolü, demontajı ve bakımı, yalnızca konusunda uzman bir kişi veya kuruluş tarafından gerçekleştirilmelidir. Kontrol aralıklarının, yerel düzenlemelere uygun olması gerekmektedir. Her halükarda, yılda en az bir kontrol gerçekleştirilmelidir. Temizlenmesini veya uzun süreli kullanılmamasını takiben, bu maskeyi kullanmadan önce, işlevini tam olarak yerine getirdiğinden emin olunması gerekmektedir. Bu kılavuza uygun olarak gerçekleştirilen kontroller, maskenin ve elemanlarının her birinin düzgün işleyişinin kontrol edilmesine yöneliktir. Kontrol tipleri ve aralıkları için, lütfen aşağıdaki tabloya bkz.:

nr	KONTROL	DETAYLAR	UYGULAMA ARALIKLARI	KABUL KRİTERLERİ
1	Komple maske	Ürünün genel durumu	Her kullanım öncesi	Kullanım veya darbe nedeniyle meydana gelmiş herhangi bir görünür iz bulunmamalıdır.
2	Komple maske	Temizlik	Her kullanımdan sonra	Kirliliğe neden olan kalıntı yok Maskenin tüm bölümleri temiz Camda bulanıklıklaşma yok
3	Panoramik cam	Olası bir hasar tespiti için görsel kontrol	Her kullanım öncesi	Camda görüşü engelleyecek şekilde herhangi bir çatlama, kırılma, çizilme yok
4	Nefes alma ve verme supapları	Göbeklerin hasar görmemiş olduklarını kontrol edin.	Her kullanım öncesi	Supapların katlanmadıklarını veya yırtılmadıklarını kontrol edin
5	Komple maske	Yalıtım (avuç içi testi)	Her kullanım öncesi	Herhangi bir kaçak yok
6	Komple maske	Yalıtım (test bankı üzerinde laboratuvarında gerçekleştirilen test)	Yıllık	Herhangi bir kaçak yok

VI - ÜRETİM ve Son Kullanma Tarihi:

Üretim tarihi her maskenin içinde yazar (bir dairenin içinde yıl, bir okun ucunda ise ay bilgisi bulunur). İlk kullanımını takiben maskenin kullanım sınırının belirlenmesi oldukça zordur. Çalışma ortamına ve şekillerine göre değişir. Her halükarda, maksimum 10 yıl kullanımını veya saklanması takiben veya kontrol neticesinde herhangi bir hasar tespit edilirse, yeniden kullanılmasından kaçınılmak üzere imha edilmesi gerekmektedir. (Bkz. ünite VI - BAKIM).

VII- MARKA SİSTEMİ:

Marka sistemi, üst yalıtım bandındadır:



- DELTA PLUS tarafından Marka DELTAPLUS®
- Ürün Adı
- Açık kitap: üreticisinin talimatlarına bakın. CE işareti Madde 11 uyarınca muayene kuruluşunun numarası ile Direktif 89/686/EEC uyarınca KKD kategori III ile uyum göstermektedir.
- Avrupa standardı ve ürün sınıfı

İtihatçı firma : Delta Plus Personnel Giyim ve İş Güvenliği Ekipmanları San. ve Tic. Ltd. Şti.
Çobançeşme Mahallesi, Sanayi Caddesi No:58/A-B, Yenibosna, Bahçelievler/ İstanbul – Türkiye
Tel : [+90 212 503 39 94](tel:+902125033994)

UA  023 ДСТУ EN136

ІНСТРУКЦІЯ З ТЕХНІЧНОЇ ЕКСПЛУАТАЦІЇ РЕСПІРАТОРІВ - СУЦІЛЬНИХ МАСОК GALAXY

I - ІНСТРУКЦІЇ ТА СФЕРА ЗАСТОСУВАННЯ:

Респіратори ROTOR GALAXY M9200 & STRAP GALAXY M9300 розроблені таким чином, щоб відповідати нормі EN136:1998 Клас 3. Їхня міцна конструкція забезпечує значний захист від променистої теплоти і полум'я. Ці маски оснащені стандартним з'єднувальним ніпелем. Вони повинні використовуватися з респіраторним приладдям, оснащеним з'єднувальною муфтою, що відповідає нормі EN148-1 (перехідник зі стандартною різьбою): Приклади: протихімічні фільтри, фільтри проти твердих і рідких частинок, комбіновані фільтри, що відповідають нормі

EN14387 (протихімічні фільтри і комбіновані фільтри). Ми радимо використовувати патрони (касети) торгової марки **DELTA PLUS®** серій **M8000** і **M9000**, наведених в **A2, АВЕК2, АВЕК2Р3, А2Р3 і Р3** (дивіться інструкції зі спеціальної технічної експлуатації цих пристроїв).

Важлива інформація:

- Не використовувати поза межами вищевизначеної сфери застосування.
- Компанія "**ДЕЛЬТА ПЛЮС**" (**DELTA PLUS**) не нестиме відповідальності у випадку неналежного використання або неналежного догляду за цим обладнанням;
- Ці маски повинні використовуватися кваліфікованим і підготованим персоналом. Ці особи повинні залишатися під наглядом і відповідальністю інженерно-технічного керівного складу працівників, обізнаних з питань області застосування і чинного законодавства у країні, де вони використовуються;
- Ці маски не повинні використовуватися з респіраторними апаратами з позитивним тиском;
- Ці маски не повинні використовуватися з кисневими респіраторними апаратами із замкненим ланцюгом;
- У випадку, якщо борода або дужки окулярів потрапляють під поверхню герметичної ділянки, існує висока ймовірність невиконання вимог стосовно герметичності;
- Збільшення рівня кисню значно підвищує ризик виникнення пожежі або вибуху. Врахуйте цей факт під час вибору вашого обладнання;
- Ці маски можуть використовуватися разом з їхньою фільтраційною системою лише в середовищі, в якому концентрація кисню > 18%;
- Не використовуйте цей респіраторний апарат у потенційно вибухонебезпечному середовищі;
- Перш ніж потрапити до забрудненої зони, необхідно обов'язково перевірити герметичність маски (**дивіться § Перевірка герметичності**);
- Розробка цих масок робить можливим їх використання разом з певною кількістю засобів індивідуального захисту (захисні каски, протिशумні каски). Однак необхідно перевірити чи їхнє одночасне використання не впливає на рівень захисту кожного з видів цього обладнання.

За додатковою інформацією дивіться норму EN529:

Рекомендації щодо вибору, використання, догляду, технічного обслуговування і факторів захисту.

II - ТЕХНІЧНИЙ ОПИС:

Маски серії GALAXY складаються з:

- зовнішньої суцільної силіконової маски, що закриває очі, ніс, рот і підборіддя;
- вмонтованого полікарбонатного екрана з широким кутом огляду;
- внутрішньої силікованої напівмаски, що відділяє зону носа і рота від зони очей (окуляра) суцільної маски, що дозволяє зменшити запотівання окуляра і забезпечує комфорт. Вона оснащена:
 - трьома інспіраторними клапанами, що дозволяє вдихати фільтроване повітря ззовні;
 - одним експіраторним клапаном, що дозволяє виводити назовні повітря, що видихається;
 - звуковим пристроєм, призначеним для покращення чіткості спілкування.
- системи фіксування маски на обличчі за допомогою:
 - жорсткого гачка, що регулюється коліщатком і кремальєрою (зубчастою рейкою), система **ROTOR®** (артикул **ROTOR GALAXY M9200**), (**див. фото 1А**)
 - комплекту ремінців з чотирма гачками, оснащених застібками, що регулюються (артикул **STRAP GALAXY M9300**), (**див. фото 1Б**)

III - НОСІННЯ І РЕГУЛЮВАННЯ

А - Версія ROTOR GALAXY M9200 (див. фото 1А)

1 - Надягання маски

Для послаблення ремінця, щоб мати змогу одягнути її на голову, ви повинні підтягнути синє коліщатко однією рукою, а іншою потягнути маску в протилежному напрямку (**див. фото 2А**). Щоб мати змогу протиснути голову в середину маски, спочатку одягніть її на потилицю, а потім на обличчя, натягуючи маску донизу (**див. фото 3А**).

2 - Регулювання маски

Коли підборіддя опиниться у внутрішній масці, покрутіть коліщатко за годинниковою стрілкою доти, доки обличчя не розташується рівномірно і зручно уздовж лицього герметичного з'єднання (**див. фото 4А**). Відрегулюйте розмір ремінця, натиснувши на дві сині кнопки і розташували гачки ремінця у тому чи іншому напрямку, щоб маска прилягала по формі голови (**див. фото 5А**).

3 - Зняття маски

Потягніть синє коліщатко однією рукою, щоб відкрити систему. Знімайте маску, звільняючи в першу чергу потилицю, а потім обличчя (**див. фото 6А і 7А**).

Б - Версія STRAP GALAXY M9300 (див. фото 1Б)

1 - Надягання маски

Максимально витягніть гачки комплекту ремінців (**див. фото 2Б**). Розсуньте нижні гачки з боку потилиці, потім розташуйте обличчя у лицьовій ділянці (**див. фото 3Б**).

2 - Регулювання маски

Коли підборіддя опиниться у внутрішній масці, потягніть за обидва верхні ремінці (**див. фото 4Б**), а потім за два нижні ремінці (**див. фото 5Б**). Обличчя повинне розташуватися рівномірно і зручно уздовж лицього герметичного з'єднання. Ремінці автоматично блокуються у бажаному положенні, їх можна відкинути назад за голову, щоб нічого не заважало (**див. фото 6Б**).

3 - Зняття маски

Потягніть ремінці перед обличчям, щоб розстібнути систему (**див. фото 7Б**).

В - Перевірка герметичності (див. фото 8А і 8Б):

Перш ніж потрапити до забрудненої зони, необхідно обов'язково перевірити герметичність маски на обличчі та експіраторних клапанів. Коли маска буде надягнута і відрегульована, закрийте долонею ніпель і глибоко вдихніть. В результаті зниження тиску всередині маска повинна дуже щільно прилягти до обличчя. Всередині не повинно

бути виявлено жодного витоку повітря. Якщо витік виявлено, його причини необхідно з'ясувати і усунути їх. Якщо перевірка герметичності успішна, можна встановлювати фільтрувальні патрони (касети). Якщо витік не усунуто, не можна заходити до забрудненої зони.

Г - Монтаж/ демонтаж систем кріплення:

Маска продається зі своєю встановленою системою кріплення. Ми наполегливо радимо не демонтувати цю систему кріплення. Якщо це неможливо, у будь-якому разі необхідно дотримуватися таких вказівок щодо монтажу:

1 - система ROTOR® (ROTOR GALAXY M9200):

Два найширші гачки повинні бути зафіксовані на 2-х застібках козирка зверху (див. фото 9А і 10А). Два найтонші гачки повинні бути зафіксовані на 2-х застібках козирка знизу (див. фото 11А і 12А). Щоб відчепити їх, сильно натисніть на місця з'єднання козирків гачків ROTOR® у напрямку один до одного.

2 - Набір ремінців з чотирма гачками STRAP GALAXY M9300):

Пази уздовж гачків повинні бути розташовані біля голови, найдовші ремінці повинні бути направлені донизу (див. фото 9Б). Зафіксуйте чотири застібки на з'єднувальних деталях козирка (див. фото 10Б, 11Б і 12Б). Щоб відчепити їх, сильно натисніть на місця з'єднання козирків гачків ремінців у напрямку один до одного. Ремінці можна зняти, потягнувши їх крізь застібки.

IV - ЗБЕРІГАННЯ, ДЕЗІНФЕКЦІЯ, ОЧИЩЕННЯ:

Зберігати у прохолодному сухому місці, захищеному від сонячних променів, холоду, пилу, джерел тепла і хімічних продуктів. Маски повинні зберігатися при температурі від 0°C до 40°C в їхній оригінальній упаковці. Очищення і дезінфекція здійснюється у теплій воді з милом або нейтральним миючим засобом. Сушити на свіжому повітрі у незабрудненому середовищі. Ніколи не використовувати розчинники, абразивні або шкідливі речовини. Клапани необхідно очищувати з особливою обережністю. Не рекомендується виймати суцільну маску для повного технічного обслуговування (див. § V).

V - ПЕРЕВІРКА, ТЕХНІЧНЕ ОБСЛУГОВУВАННЯ, РОЗБИРАННЯ І РЕМОНТ РІЗНИХ ДЕТАЛЕЙ:

Перевірка, розбирання і ремонт маски та її різних складових частин повинні здійснюватися виключно компетентною особою або організацією. Періодичність перевірок повинна відповідати державній регламентації, але в будь-якому разі повинна здійснюватися принаймні одна перевірка на рік. Перед використанням цієї маски після її очищення або після довгого терміну невикористання важливо переконатися в її дієвості. Контроль, що здійснюється відповідно до цієї інструкції з експлуатації, дозволяє перевірити справність маски та кожної з її складових частин. Дивіться таблицю, в якій зазначені типи перевірок та їх періодичність:

№	ПЕРЕВІРКА	ДЕТАЛІ	ПЕРІОДИЧНІСТЬ	КРИТЕРІЇ ПРИЙНЯТТЯ
1	Суцільна маска	Загальний стан товару	Перед кожним використанням	Жодного значного пошкодження, спричиненого використанням або ударом, не повинно бути виявлено
2	Суцільна маска	Очищення	Після кожного використання	Відсутність залишків забруднювальних речовин. Чистота усіх частин маски. Відсутність затемнень екрану.
3	Широкий екран	Візуальна перевірка можливих пошкоджень	Перед кожним використанням	Жодної тріщини/щілини на екрані, ані подряпин, що можуть погіршувати видимість
4	Інспіраторні та експіраторні клапани	Перевірити чи не пошкоджені мембрани	Перед кожним використанням	Перевірити площинність клапанів, жодних складок або розривів
5	Суцільна маска	Герметичність (перевірка долонею)	Перед кожним використанням	Жодних відчутних витоків
6	Суцільна маска	Герметичність (тест, що здійснюється в лабораторії на випробувальному стенді)	Щорічно	Жодних відчутних витоків

VI - ДАТА ВИРОБНИЦТВА і термін придатності:

Дату виробництва вигравійовано всередині кожної маски (рік у центрі кола і місяць на кінці стрілки).

Термін придатності маски після першого використання складно визначити. Він залежить від робочого середовища і умов використання. У будь-якому разі рекомендується знищити маску, щоб уникнути її повторного використання, максимум після 10 років використання або зберігання, або якщо під час перевірки був виявлений дефект (дивіться пункт VI - ТЕХНІЧНЕ ОБСЛУГОВУВАННЯ).

VII - МАРКУВАННЯ:

Маркування наноситься на верхнє герметичне з'єднання:



→ DELTA PLUS® торгова марка DELTA PLUS

→ Назва продукту

→ Відкрита книга: див. інструкцію по експлуатації заводу-виробника. SE маркування, що вказує відповідність з 313 категорії III відповідно до Директиви 89/686/ЕЕС з номером перевіряючого органу відповідно до статті 11.

→ Європейський стандарт і клас продуктів

ROTOR GALAXY



STRAP GALAXY

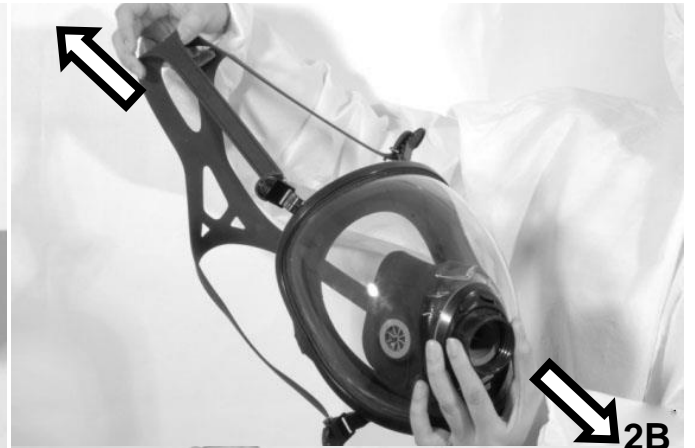

ROTOR GALAXY

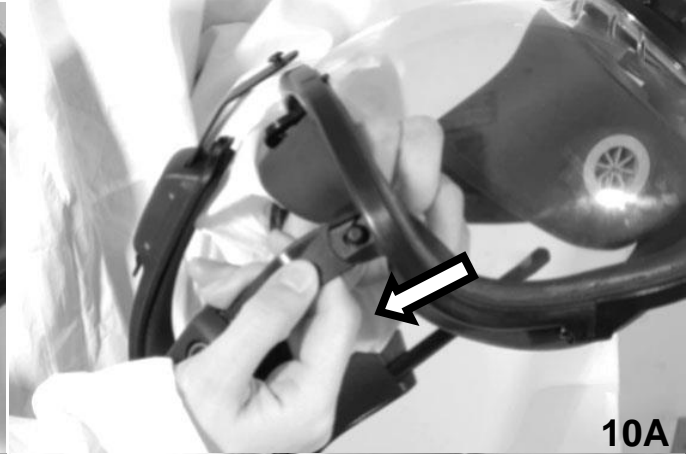
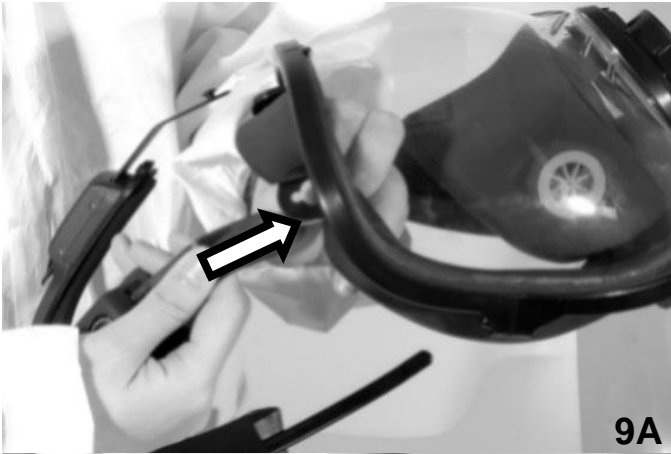

STRAP GALAXY

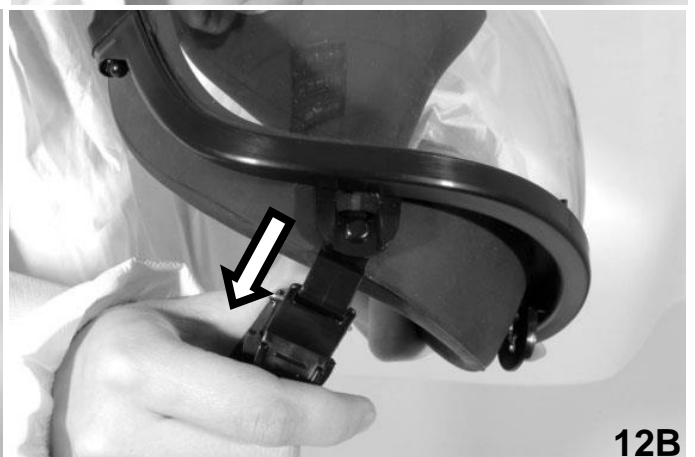
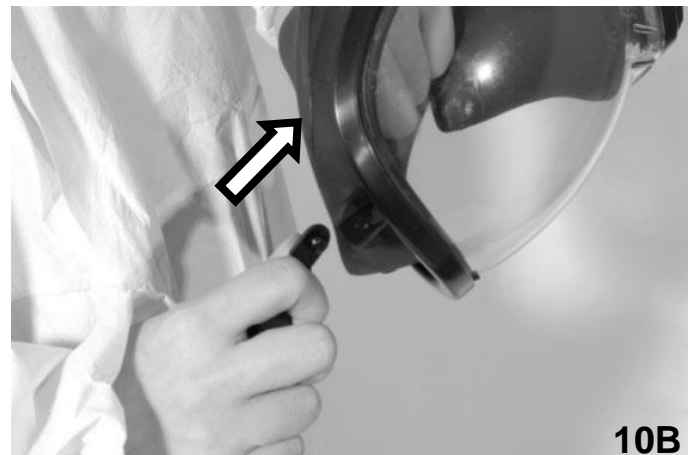
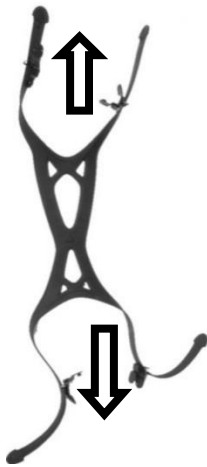

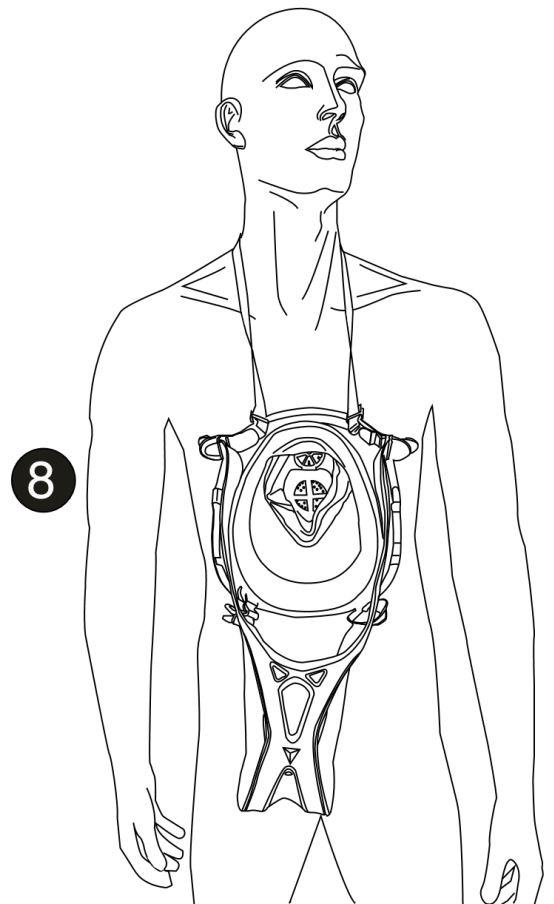
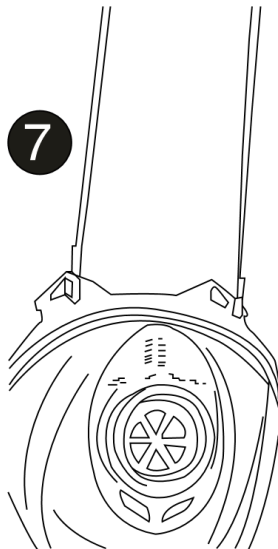
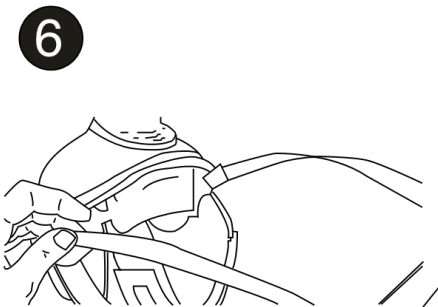
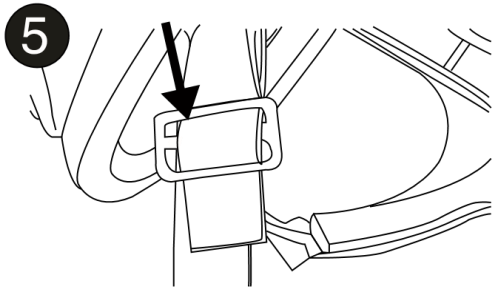
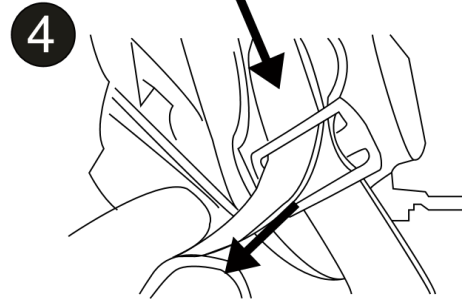
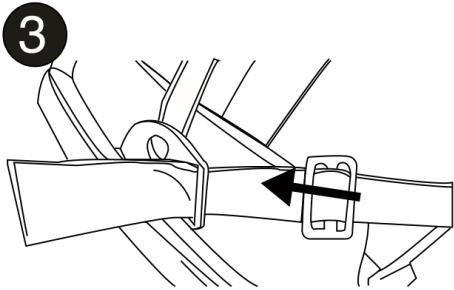
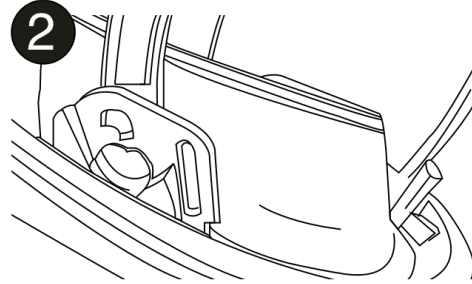
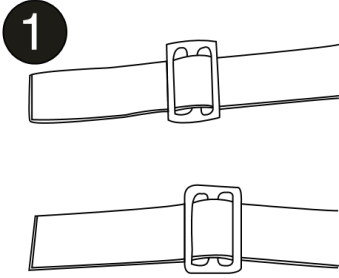
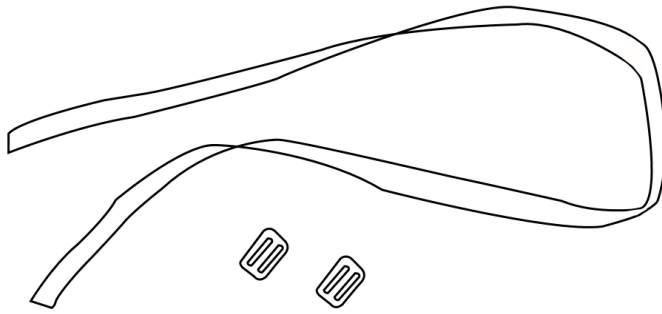

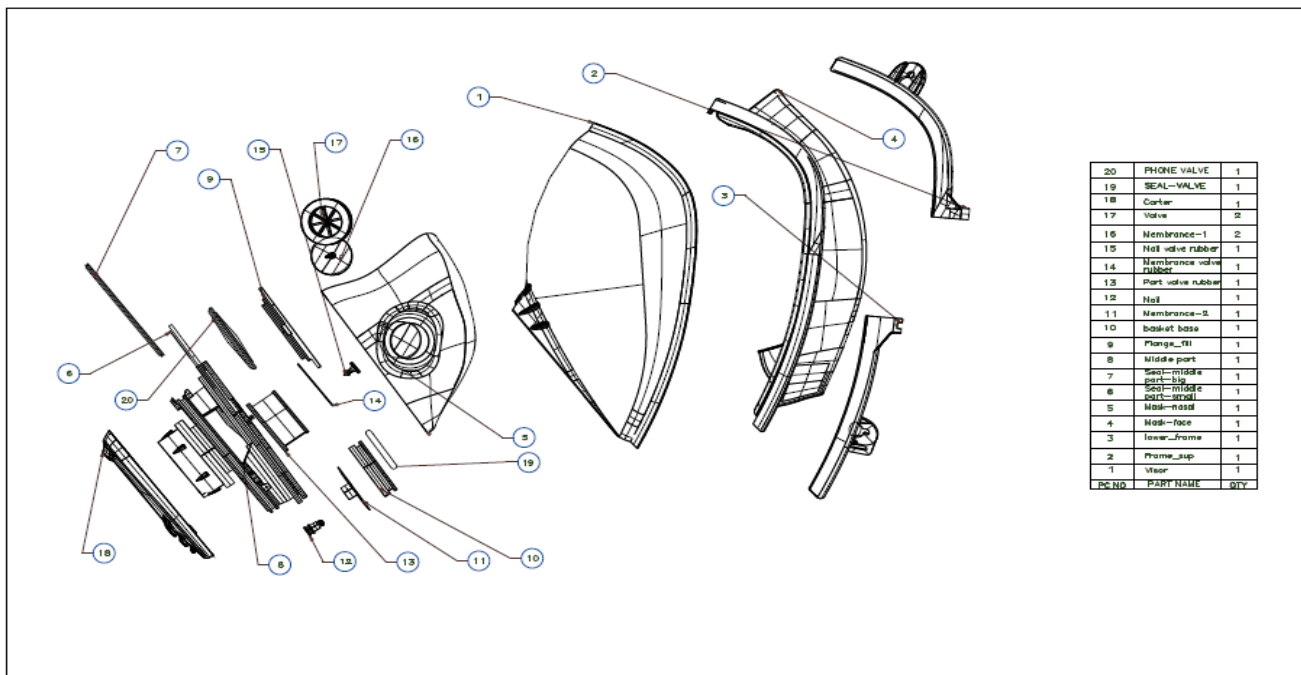

PC NO	PART NAME	QTY	PC NO	PART NAME	QTY
1	Visor	1	11	Membrance-2	1
2	Frame_sup	1	12	Nail	1
3	Lower_frame	1	13	Part valve rubber	1
4	Mask-face	1	14	Membrance valve rubber	1
5	Mask-nasal	1	15	Nail valve rubber	1
6	Seal-middle Part-small	1	16	Membrance-1	2
7	Seal-middle Part-big	1	17	Valve	2
8	Middle part	1	18	Carter	1
9	Flange_fill	1	19	Seal-valve	1
10	Basket base	1	20	Phone valve	1

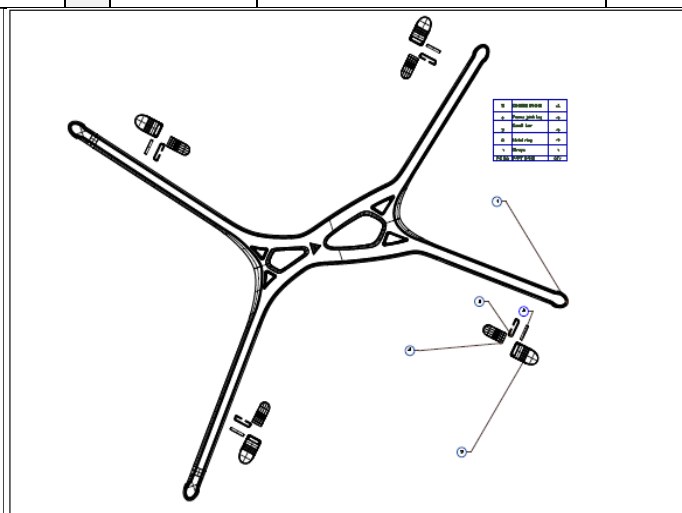
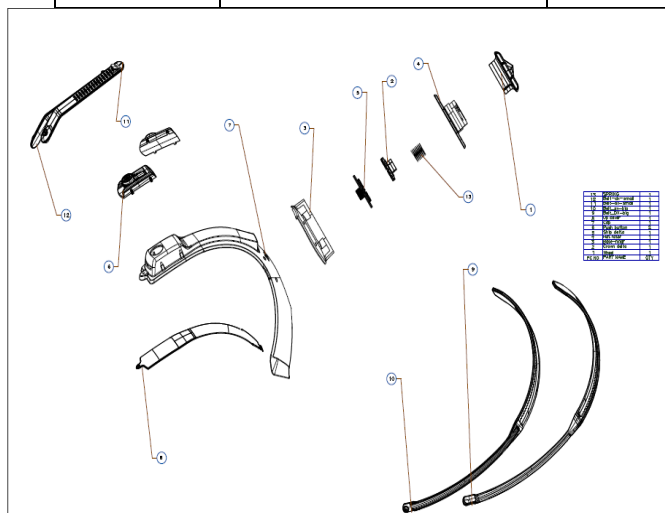

PC NO	PART NAME	QTY	PC NO	PART NAME	QTY
1	Wheel	1	8	Up cover	1
2	Crown delta	1	9	Belt_DX_big	1
3	Base-rotor	1	10	Belt_SX_big	1
4	Hat rotor	1	11	Belt_SX_small	1
5	Ship delta	1	12	Belt_DX_small	1
6	Push button	2	13	Spring	1
7	Cap	1			

PC NO	PART NAME	QTY
1	Straps	1
2	Metal ring	4
3	Scroll bar	4
4	Frame joint tag	4
5	Opening buckle	4

DELTA PLUS GROUP
 B.P. 140 - ZAC deLa Peyrolière
 84405 APT Cedex – France
<http://www.deltaplus.eu>

**0082 : APAVE SUDEUROPE SAS – N° 0082 - CS60193
13322 MARSEILLE CEDEX 16–FRANCE**

FR : Organisme notifié ayant effectué l'examen CE de type
ES : Organismo notificado que ha efectuado el examen CE de tipo
IT : Organismo notificato che ha effettuato l'esame CE del tipo
PL : Instytucja przeprowadziła badanie zgodności z normą CE
NL : Erkende instantie die de EC-typegoedkeuring heeft verricht
EN : Notified body having performed the EC type inspection
DE : Zugelassene Stelle, die die Standard-EG-Prüfungen durchgeführt hat
RU : Лаборатория имеет сертификат CE
PT : Organismo homologado que efectuou o exame CE de tipo
HU : A CE típusvizsgálatot végző notifikált szervezet
SK : Certifikačný orgán CE vydalo oprávnené laboratórium
CS : Laborator, který byl udělen certifikát CE
EL : Κοινοποιημένο εργαστήριο που εξέδωσε την πιστοποίηση CE
RO : Laborator recunoscut, cu certificat CE atribuit
HR : Ovlašteni laboratorij ima certifikat CE
ZH : 已被知名实验室授予 CE 认证证书
AR : منحة مختبر أخطر تشهاداً
ET : CE sertifikaadi välja andnud teavitatud asutus
LT : Laboratorija patvirtina, turinti EB sertifikata
LV : Laboratorija, kas izsniegusi EEK sertifikātu
SL : Prijavljeni laboratorij, ki je izdal certifikat o usklajenosti
DA : Bemyndiget laboratorium har tildelt CE certifikat
SV : Anmält laboratorium som gett EG-intyget
FI : CE-merkinnän myöntänyt laboratorio

FR : Organisme de contrôle selon l'article 11 de la directive 89/686/CEE
ES : Organismo de control según el artículo 11 de la directiva 89/686/CEE
IT : Organismo di controllo conformemente all'articolo 11 della direttiva 89/686/CEE
PL : Instytucja kontroli zgodnie z artykułem 11 dyrektywy 89/686/EWG
NL : Controleorgaan volgens artikel 11 van de richtlijn 89/686/EEG
EN : Notified body according to article 11 of directive 89/686/EEC
DE : Kontrollstelle nach Artikel 11 der Richtlinie 89/686/EWG
RU : Контролирующая организация в соответствии со статьёй 11 директивы 89/686/ЕЭС
PT : Organismo de controlo de acordo com o artigo 11 da directiva 89/686/CEE
HU : Ellenőrzési hivatal a 89/686/EKG irányelv 11. cikkelye szerint
SK : Kontrolný úrad podľa článku 11 smernice 89/686/EHS
CS : Kontrolní orgán podle článku 11 směrnice 89/686/EHS
EL : Οργανισμός έλεγχου σύμφωνα με το άρθρο 11 της οδηγίας 89/686/ΕΟΚ
RO : Organism de control conform articolului 11 al directivei 89/686/CEE
HR : Organizacija za kontrolu prema članku 11 uredbe 89/686/CEE
ZH : 根据 89/686/EEC 指令第 11 条进行品控的管理机构
AR : الهيئة الإشرافية المنصوص عليها في المادة 11 من الملتحقية 89/686/EEC
ET : Kontrollinstants vastavalt direktiivi 89/686/EMU artikile 11
LT : Tikrinimo įstaiga pagal Direktyvos 89/686/EEB 11 straipsnį
LV : Kontrolējošais organisms atbilstoši Direktīvas 89/686/EEK 11. pantam
SL : Kontrolni organ po 11. členu Direktive 89/686/EGS
DA : Kontrolorgan ifølge artikel 11 i direktiv 89/686/EØF
SV : Kontrollorgan i överensstämmelse med artikel 11 i direktiv 89/686/EEG
FI : Tarkastuslaitos direktiivin 89/686/ETY

FR : Toutes utilisations autres que celles décrites dans cette notice sont à exclure.
ES : Queda excluida cualquier otra utilización distinta a las descritas en este manual de instrucciones.
IT : È escluso qualunque uso diverso da quelli descritti nella presente istruzione.
PL : Wszystkie zastosowania niezgodne z niniejszą instrukcją są niedozwolone.
NL : Alleen geschikt voor het in deze handleiding omschreven gebruik.
EN : Any use other than these described in this leaflet are to be excluded.
DE : Alle anderen Verwendungen, die nicht hier beschrieben sind, sind auszuschließen.
RU : Все виды, кроме описанных в данном руководстве, должны быть исключены
PT : Quaisquer utilizações para além daquelas descritas nestas instruções deverão ser excluídas.
HU : Minden az útmutatóban foglaltaktól eltérő használat kizárt.
SK : Všetky iné použítie ako je popísané v tomto manuáli sú vylúčené
CS : Veškeré jiné použití než je popsáno v tomto manuálu jsou vyloučeny
EL : Όλες οι χρήσεις άλλες από αυτές που περιγράφονται στο παρόν εγχειρίδιο θα πρέπει να αποκλειστούν
RO : Toate utilizările, altele decât cele descrise în acest manual trebuie să fie excluse
HR : Svi koristi osim onih opisanih u ovom priručniku su biti isključeni
ZH : 所有使用比本手册中描述的其他都被排除
AR : جميع الاستخدامات الأخرى من تلك التي وصفها في هذا الدليل أن تكون مستبعدة
ET : Igasuguseks kasutamiseks, välja arvatud käesolevas juhendis kirjeldatud ei ole lubatud
LT : Visi, išskyrus tas, kurios aprašytos šiame vadove turi būti išbrauktos
LV : Visiem lietošanas veidiem, kas nav aprakstīti šajā rokasgrāmatā ir jāizslēdz
SL : Vse druge uporabe, kot so opisani v tem priročniku je treba izključiti
DA : Alle andre anvendelser end dem, der beskrives i denne manual, skal udelukkes
SV : Alla andra användningsområden än de som beskrivs i denna manual kommer att uteslutas
FI : Kaikki muuhun kuin tässä oppaassa kuvatut toimet jäävät soveltamisalan ulkopuolelle

FR Lire la notice d'instruction avant utilisation. **ES Lea** el folleto de instrucciones antes de su utilización.
IT Prima dell'uso leggere le istruzioni.
PL Przed użyciem należy zapoznać się z instrukcją. **EN** Read the instructions before use. **DE** Vor der Benutzung Gebrauchsanleitung lesen!
RU Перед использованием, ознакомьтесь с инструкцией.
PT Ler atentamente as instruções antes de utilizar. **HU** A használati útmutatót minden használat előtt el kell olvasni.
SK Pred použitím si prečítajte návod na používanie.
CS Před použitím si přečtěte pokyny.
EL Διαβάστε τις οδηγίες χρήσης πριν να το χρησιμοποιήσετε. **RO** Citiți instrucțiunile înainte de a utiliza. **HR** Prije uporabe pročitajte upute.
ZH 使用前请仔细阅读说明
AR اقرأ دليل التعليمات قبل الاستخدام
ET Enne kasutamist lugege juhend läbi
LT Prieš naudodami perskaitykite instrukciją. **LV** Pirms lietošanas izlasīt lietošanas instrukciju. **SL** Prosimo, preberite navodila pred uporabo.
DA instruktionshæftet før ibrugtagning.
SV Läs bruksanvisningen innan användning.
FI Lue käyttöohje ennen käyttöä.

SPECIAL UPDATE 21/04/2018

2016/425 - REPI UE FR RÈGLEMENT (UE) 2016/425 - **EN** REGULATION (EU) 2016/425 - **ES** REGLAMENTACIÓN (UE) 2016/425 - **IT** REGOLAMENTO (UE) 2016/425 - **PT** REGULAMENTO (UE) 2016/425 - **NL** VERORDENING (EU) 2016/425 - **DE** EU-Verordnung 2016/425 - **PL** ROZPORZĄDZENIE (UE) 2016/425 - **CS** NAŘÍZENÍ (EU) 2016/425 - **SK** NARIADENIE (EÚ) 2016/425 - **HU** 2016/425/EU RENDELET - **RO** REGULAMENTUL (UE) 2016/425 - **EL** ΚΑΝΟΝΙΣΜΟΣ (ΕΕ) 2016/425 - **HR** UREDBA (EZ) 2016/425 - **UK** РЕГЛАМЕНТ (ЄС) 2016/425 - **RU** ПОСТАНОВЛЕНИЕ (ЕС) 2016/425 - **TR** 2016/425 DÜZENLEMESİ (AB) - **ZH** 法规 (UE) 2016/425 - **SL** UREDBA (EU) 2016/425 - **DA** FORORDNING (EU) 2016/425 - **LV** NOLIKUMS (ES) 2016/425 - **LT** REGLAMENTAS (ES) 2016/425 - **SV** FÖRORDNING (EU) 2016/425 - **FI** ASETUS (EU) 2016/425 - **J87 FR** La déclaration de conformité est accessible sur le site internet www.deltaplus.eu dans les données du produit. - **EN** The declaration of conformity can be found on the website www.deltaplus.eu in the data of the product. - **ES** La declaración de conformidad se encuentra en el sitio web www.deltaplus.eu en la sección de datos del producto. - **IT** La dichiarazione di conformità è accessibile sul sito internet www.deltaplus.eu a livello di dati prodotto. - **PT** Pode consultar a declaração de conformidade na página Internet www.deltaplus.eu nos dados do produto. - **NL** De verklaring van overeenstemming kan geraadpleegd worden op de website www.deltaplus.eu in de productgegevens. - **DE** Die Konformitätserklärung kann in den Produktdaten auf der Website www.deltaplus.eu heruntergeladen werden. - **PL** Deklaracja zgodności jest dostępna na stronie www.deltaplus.eu w informacjach o produkcie. - **CS** Prohlášení o shodě najdete na webu www.deltaplus.eu v části s technickými údaji výrobku. - **SK** Vyhlásenie o zhode je k dispozícii na webovej lokalite www.deltaplus.eu v časti Informácie o výrobku. - **HU** A megfelelőségi nyilatkozat a www.deltaplus.eu honlapon, a termékadatok között érhető el. - **RO** Declarația de conformitate poate fi accesată pe site-ul web www.deltaplus.eu, împreună cu datele produsului. - **EL** Η δήλωση συμμόρφωσης είναι προσβάσιμη στον δικτυακό τόπο internet www.deltaplus.eu μέσα στα δεδομένα του προϊόντος. - **HR** Izjava o skladnosti dostupna je na internetskoj stranici www.deltaplus.eu u dijelu o podatcima o proizvodu. - **UK** Декларация відповідності доступна на веб-сайті www.deltaplus.eu в даних про продукт. - **RU** Декларация соответствия доступна на веб-сайте www.deltaplus.eu в разделе с данными изделия. - **TR** Uygunluk bildirimine www.deltaplus.eu internet sitesinde ürün bilgilerinden ulaşılabilir. - **ZH** 符合标准的声明可在网站 www.deltaplus.eu 的产品数据部分查看。 - **SL** Izjava o skladnosti je na voljo na spletni strani www.deltaplus.eu pri podatkih o izdelku. - **ET** Vastavusdeklaratsioon on kättesaadav veebisaidil www.deltaplus.eu tooteandmete rubriigis. - **LV** Atbilstības apliecinājums ir pieejams interneta vietnē www.deltaplus.eu, sadalā par produkta informāciju. - **LT** Atitikties deklaracija galima rasti internetiniame puslapyje www.deltaplus.eu prie gaminio duomenų. - **SV** Förklaringen om överensstämmelse finns i produktuppgifterna på internet på www.deltaplus.eu. - **DA** Overensstemmelsesdeklarationen er tilgængelig på internetstedet www.deltaplus.eu under produktdata. - **FI** Vaatimustenmukaisuusvakuutus löytyy internet-osoitteesta www.deltaplus.eu tuotteen tietojen yhteydestä. (11A=C2 / 11B=D) -

AR اللانحة **J87** (EU) 2016/425 يمكن العثور على إقرار المطابقة عبر موقع الويب www.deltaplus.eu فيما يتعلق ببيانات المنتج.